



Dell™ Latitude™ ATG D620

Quick Reference Guide

Model PP18L

Notes, Notices, and Cautions

-  **NOTE:** A NOTE indicates important information that helps you make better use of your computer.
-  **NOTICE:** A NOTICE indicates either potential damage to hardware or loss of data and tells you how to avoid the problem.
-  **CAUTION:** A CAUTION indicates a potential for property damage, personal injury, or death.

Abbreviations and Acronyms

For a complete list of abbreviations and acronyms, see the *User's Guide* (depending on your operating system, double-click the *User's Guide* icon on your desktop or click **Start**→ **Help and Support Center**→ **User and system guides**).

If you purchased a Dell™ n Series computer, any references in this document to Microsoft® Windows® operating systems are not applicable.

-  **NOTE:** Some features may not be available for your computer or in certain countries.

Information in this document is subject to change without notice.

© 2006 Dell Inc. All rights reserved.

Reproduction in any manner whatsoever without the written permission of Dell Inc. is strictly forbidden.

Trademarks used in this text: *Dell*, the *DELL* logo, *Wi-Fi Catcher*, *ExpressCharge*, *Dell MediaDirect*, and *Latitude* are trademarks of Dell Inc.; *Intel* and *Pentium* are registered trademarks of Intel Corporation; *Microsoft* and *Windows* are registered trademarks of Microsoft Corporation.

Other trademarks and trade names may be used in this document to refer to either the entities claiming the marks and names or their products. Dell Inc. disclaims any proprietary interest in trademarks and trade names other than its own.

Model PP18L

December 2006

P/N DY264

Rev. A00

Contents

Finding Information	7
Setting Up Your Computer	11
About Your Computer.	12
Front View.	12
Left Side View.	13
Right Side View	13
Back View.	14
Bottom View	15
Using a Battery.	15
Battery Performance	15
Checking the Battery Charge	16
Charging the Battery	18
Replacing the Battery.	19
Storing a Battery	20
Troubleshooting	20
Lockups and Software Problems	20
Other Software Problems.	21
Dell Diagnostics.	21
 Index	 25

Finding Information

 **NOTE:** Some features or media may be optional and may not ship with your computer. Some features or media may not be available in certain countries.

 **NOTE:** Additional information may ship with your computer.

What Are You Looking For?

- A diagnostic program for my computer
- Drivers for my computer
- My device documentation
- Notebook System Software (NSS)

Find It Here

Drivers and Utilities CD (also known as ResourceCD)

NOTE: The *Drivers and Utilities* CD may be optional and may not ship with your computer.

Documentation and drivers are already installed on your computer. You can use the CD to reinstall drivers (see "Reinstalling Drivers and Utilities" in the computer's online *User's Guide*) or to run the Dell Diagnostics (see "Dell Diagnostics" in the online *User's Guide*).



Readme files may be included on your CD to provide last-minute updates about technical changes to your computer or advanced technical-reference material for technicians or experienced users.

NOTE: Drivers and documentation updates can be found at support.dell.com.

-
- How to set up my computer
 - Basic troubleshooting information
 - How to run the Dell Diagnostics
 - How to remove and install parts

Quick Reference Guide

NOTE: This document may be optional and may not ship with your computer.



NOTE: This document is available as a PDF at support.dell.com.

What Are You Looking For?

- Warranty information
- Terms and Conditions (U.S. only)
- Safety instructions
- Regulatory information
- Ergonomics information
- End User License Agreement

Find It Here**Dell™ Product Information Guide**

-
- How to remove and replace parts
 - Specifications
 - How to configure system settings
 - How to troubleshoot and solve problems

Dell Latitude™ User's Guide*Microsoft Windows XP Help and Support Center*

- 1** Click the **Start** button and click **Help and Support**.
- 2** Click **Dell User and System Guides** and click **System Guides**.
- 3** Click the online *User's Guide* for your computer.

-
- Service Tag and Express Service Code
 - Microsoft Windows License Label

Service Tag and Microsoft® Windows® License

These labels are located on the bottom of your computer.

- Use the Service Tag to identify your computer when you use support.dell.com or contact Dell for technical assistance. It is recommended that you keep a copy of the Service Tag in a secure location in case your computer is lost or stolen.
- Enter the Express Service Code to direct your call when contacting Dell.



What Are You Looking For?

- Solutions — Troubleshooting hints and tips, articles from technicians, and online courses, frequently asked questions
- Community — Online discussion with other Dell customers
- Upgrades — Upgrade information for components, such as memory, the hard drive, and the operating system
- Customer Care — Contact information, service call and order status, warranty, and repair information
- Service and support — Service call status and support history, service contract, online discussions with support
- Reference — Computer documentation, details on my computer configuration, product specifications, and white papers
- Dell Technical Update Service — Proactive e-mail notification of software and hardware updates for your computer
- Downloads — Certified drivers, patches, and software updates
- Notebook System Software (NSS) — If you reinstall the operating system for your computer, you should also reinstall the NSS utility. NSS provides critical updates for your operating system and support for Dell™ 3.5-inch USB floppy drives, Intel® processors, optical drives, and USB devices. NSS is necessary for correct operation of your Dell computer. The software automatically detects your computer and operating system and installs the updates appropriate for your configuration.

-
- Software upgrades and troubleshooting hints — Frequently asked questions, hot topics, and general health of your computing environment

Find It Here

Dell Support Website — support.dell.com

NOTE: Select your region to view the appropriate support site.

To download Notebook System Software:

- 1** Go to support.dell.com, select your region or business segment, and enter your Service Tag.
- 2** Select **Drivers & Downloads** and click **Go**.
- 3** Click your operating system and search for the keyword *Notebook System Software*.

NOTE: The support.dell.com user interface may vary depending on your selections.

Dell Support Utility

The Dell Support Utility is an automated upgrade and notification system installed on your computer. This support provides real-time health scans of your computing environment, software updates, and relevant self-support information. Access the Dell Support Utility from the  icon in the taskbar. For more information, see "Accessing the Dell Support Utility" in the online *User's Guide* for your computer.

What Are You Looking For?

- How to use Windows
- How to work with programs and files
- How to personalize my desktop

Find It Here

Windows Help and Support Center

- 1 Click the **Start** button and click **Help and Support**.
- 2 Type a word or phrase that describes your problem and click the arrow icon.
- 3 Click the topic that describes your problem.
- 4 Follow the instructions on the screen.

- Information on network activity, the Power Management Wizard, hotkeys, and other items controlled by Dell QuickSet

Dell QuickSet Help

To view *Dell QuickSet Help*, right-click the  icon in the Microsoft® Windows® taskbar.

For more information on Dell QuickSet, see "Dell™ QuickSet Features" in your computer's online *User's Guide*.

- How to reinstall my operating system

Operating System CD

NOTE: The *Operating System* CD may be optional and may not ship with your computer.

The operating system is already installed on your computer. To reinstall your operating system, use the optional *Operating System* CD (see "Reinstalling Microsoft® Windows® XP" in your online *User's Guide*.)



After you reinstall your operating system, use the optional *Drivers and Utilities* CD (*ResourceCD*) to reinstall drivers for the devices that came with your computer.

NOTE: The color of your CD varies based on the operating system you ordered.

Setting Up Your Computer

CAUTION: Before you begin any of the procedures in this section, follow the safety instructions in the Product Information Guide.

- 1 Unpack the accessories box.
- 2 Set aside the contents of the accessories box, which you will need to complete the setup of your computer.
The accessories box also contains user documentation and any software or additional hardware (such as PC Cards, drives, or batteries) that you have ordered.
- 3 Connect the AC adapter to the AC adapter connector on the back of the computer and to the electrical outlet.

NOTE: You can connect the AC adapter without rotating the port cover downward.



1 AC adapter

2 port cover

- 4 Open the computer display and press the power button to turn on the computer (see "Front View" on page 10).

NOTE: It is recommended that you turn on and shut down your computer at least once before you install any cards or connect the computer to a docking device or other external device, such as a printer.

About Your Computer

 **NOTE:** For additional information about the functions and use of the features identified in this section, see the online *User's Guide* for your computer.

Front View



- | | | |
|---------------------------------|---------------------------|---------------------------------|
| 1 display latch | 2 display | 3 power button |
| 4 device status lights | 5 keyboard | 6 touch pad |
| 7 fingerprint reader (optional) | 8 speaker | 9 touch pad/track stick buttons |
| 10 track stick | 11 keyboard status lights | 12 volume control buttons |
| 13 ambient light sensor | 14 mute button | 15 keyboard illumination lights |

NOTE: Press <Fn> and the left-arrow key to activate the sensor.

NOTE: Press <Fn> and the right-arrow key to enable/disable the lights.

Left Side View

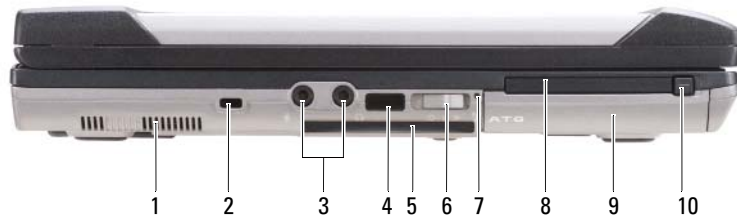

- | | | | | | |
|----|-----------------------------------|---|------------------------------|---|----------------------|
| 1 | air vents | 2 | security cable slot | 3 | audio connectors (2) |
| 4 | infrared sensor | 5 | smart card slot (with blank) | 6 | wireless switch |
| 7 | Wi-Fi Catcher™ light | 8 | PC Card or ExpressCard slot | 9 | hard drive slot |
| 10 | PC Card/ExpressCard latch release | | | | |

Right Side View



- | | | | | | |
|---|----------------------------|---|--------------------------------|---|--------------------|
| 1 | optical drive in media bay | 2 | media-bay device latch release | 3 | USB connectors (2) |
| 4 | USB port cover | | | | |

Back View

CAUTION: Do not block, push objects into, or allow dust to accumulate in the air vents. Do not store your computer in a low-airflow environment, such as a closed briefcase, while it is running. Restricting the airflow can damage the computer or cause a fire.

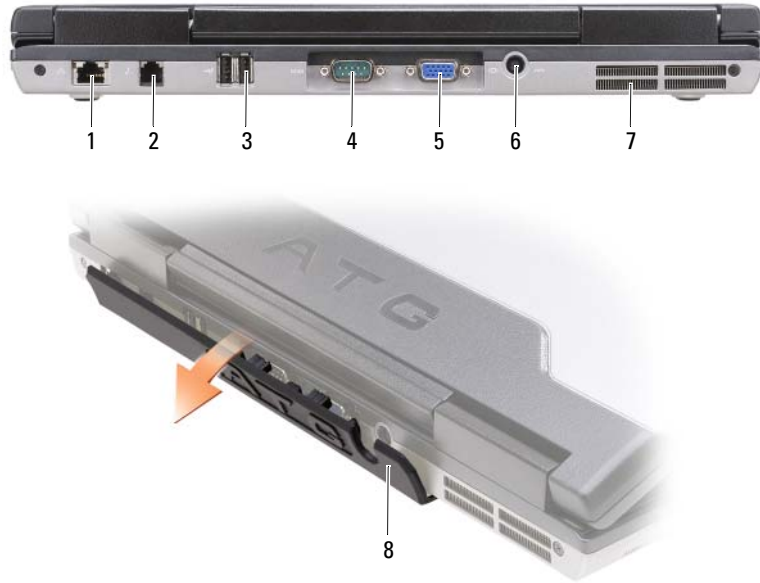

- | | | | | | |
|---|---------------------------|---|-------------------------|---|----------------------|
| 1 | network connector (RJ-45) | 2 | modem connector (RJ-11) | 3 | USB connectors (2) |
| 4 | serial connector | 5 | video connector | 6 | AC adapter connector |
| 7 | air vents | 8 | port cover | | |

Bottom View



- | | | | | | |
|---|--------------------------------|---|-----------------------------------|---|-----------|
| 1 | memory module cover | 2 | battery charge gauge/health gauge | 3 | battery |
| 4 | battery-bay latch releases (2) | 5 | docking-device connector | 6 | air vents |
| 7 | hard drive | | | | |

Using a Battery

Battery Performance

NOTE: For information about the Dell™ warranty for your computer, see the *Product Information Guide* or separate paper warranty document that shipped with your computer.

For optimal computer performance and to help preserve BIOS settings, operate your Dell portable computer with the main battery installed at all times. One battery is supplied as standard equipment in the battery bay.

NOTE: Because the battery may not be fully charged, use the AC adapter to connect your new computer to an electrical outlet the first time you use the computer. For best results, operate the computer with the AC adapter until the battery is fully charged. To view battery charge status, click the **Start** button→ **Settings**→ **Control Panel**→ **Power Options**→ **Power Meter** tab.

You can install an optional second battery in the media bay to significantly increase operating time. For additional information about using a second battery, see "Media Bay" in the online *User's Guide* for your computer.

 **NOTE:** Battery operating time (the time the battery can hold a charge) decreases over time. Depending on how often the battery is used and the conditions under which it is used, you may need to purchase a new battery during the life of your computer.

Battery operating time varies depending on operating conditions. Operating time is significantly reduced when you perform operations including, but not limited to, the following:

- Using optical drives
- Using wireless communications devices, PC Cards, ExpressCards, media memory cards, or USB devices
- Using high-brightness display settings, 3D screen savers, or other power-intensive programs such as complex 3D graphics applications
- Running the computer in maximum performance mode (See "Configuring Power Management Settings" in the online *User's Guide* for your computer.)

 **NOTE:** It is recommended that you connect your computer to an electrical outlet when writing to a CD or DVD.

You can check the battery charge (see "Checking the Battery Charge" on page 14) before you insert the battery into the computer. You can also set power management options to alert you when the battery charge is low (see "Configuring Power Management Settings" in the online *User's Guide* for your computer).

 **CAUTION:** Using an incompatible battery may increase the risk of fire or explosion. Replace the battery only with a compatible battery purchased from Dell. The battery is designed to work with your Dell computer. Do not use a battery from other computers with your computer.

 **CAUTION:** Do not dispose of batteries with household waste. When your battery no longer holds a charge, call your local waste disposal or environmental agency for advice on disposing of a lithium-ion battery. See "Battery Disposal" in the Product Information Guide.

 **CAUTION:** Misuse of the battery may increase the risk of fire or chemical burn. Do not puncture, incinerate, disassemble, or expose the battery to temperatures above 65°C (149°F). Keep the battery away from children. Handle damaged or leaking batteries with extreme care. Damaged batteries may leak and cause personal injury or equipment damage.

Checking the Battery Charge

The Dell QuickSet Battery Meter, the Microsoft Windows Power Meter window and  icon, the battery charge gauge and health gauge, and the low-battery warning provide information on the battery charge.

Dell™ QuickSet Battery Meter

If Dell QuickSet is installed, press <Fn><F3> to display the QuickSet Battery Meter. The Battery Meter displays status, battery health, charge level, and charge completion time for the battery in your computer.

For more information about QuickSet, right-click the  icon in the taskbar, and click **Help**.

Microsoft® Windows® Power Meter

The Windows Power Meter indicates the remaining battery charge. To check the Power Meter, double-click the  icon on the taskbar.

If the computer is connected to an electrical outlet, a  icon appears.

Charge Gauge

By either pressing once or *pressing and holding* the status button on the charge gauge on the battery, you can check:

- Battery charge (check by pressing and *releasing* the status button)
- Battery health (check by pressing and *holding* the status button)



1 battery

2 status button (for battery charge status)



3 charge gauge (for battery health)

The battery operating time is largely determined by the number of times it is charged. After hundreds of charge and discharge cycles, batteries lose some charge capacity—or battery health. That is, a battery can show a status of "charged" but maintain a reduced charge capacity (health).

Check the Battery Charge

To check the battery charge, *press and release* the status button on the battery charge gauge to illuminate the charge-level lights. Each light represents approximately 20 percent of the total battery charge. For example, if the battery has 80 percent of its charge remaining, four of the lights are on. If no lights appear, the battery has no charge.

Check the Battery Health

 **NOTE:** You can check battery health in one of two ways: by using the charge gauge on the battery as described below or by using the Battery Meter in Dell QuickSet. For information about QuickSet, right-click the  icon in the taskbar, and click **Help**.

To check the battery health using the charge gauge, *press and hold* the status button on the battery charge gauge for at least 3 seconds. If no lights appear, the battery is in good condition, and more than 80 percent of its original charge capacity remains. Each light represents incremental degradation. If five lights appear, less than 60 percent of the charge capacity remains, and you should consider replacing the battery. See "Battery" in your online *User's Guide* for more information about the battery operating time.

Low-Battery Warning

 **NOTICE:** To avoid losing or corrupting data, save your work immediately after a low-battery warning. Then connect the computer to an electrical outlet, or install a second battery in the media bay. If the battery runs completely out of power, hibernate mode begins automatically.

The battery status light on the hinge cover (at the lower-right corner of the display) flashes orange when the battery charge is low, and it is solid orange when the battery charge is critically low. Also, a pop-up window warns you when the battery charge is approximately 90 percent depleted. If two batteries are installed, the low-battery warning means that the combined charge of both batteries is approximately 90 percent depleted. The computer enters hibernate mode when the battery charge is at a critically low level.

You can change the settings for the battery alarms in QuickSet or the **Power Options Properties** window. See "Configuring Power Management Settings" in the online *User's Guide* for your computer.

Charging the Battery

 **NOTE:** With Dell™ ExpressCharge™, the AC adapter charges a completely discharged battery in approximately 1 hour with the computer turned off. Charge time is longer with the computer turned on. You can leave the battery in the computer as long as you like. The battery's internal circuitry prevents the battery from overcharging.

 **NOTE:** If you want to use Dell ExpressCharge with a 9-cell battery, you need to use it in conjunction with a 90-W AC adapter.

When you connect the computer to an electrical outlet or install a battery while the computer is connected to an electrical outlet, the computer checks the battery charge and temperature. If necessary, the AC adapter then charges the battery and maintains the battery charge.

If the battery is hot from being used in your computer or being in a hot environment, the battery may not charge when you connect the computer to an electrical outlet.

The battery is too hot to start charging if the  light flashes alternately green and orange. Disconnect the computer from the electrical outlet and allow the computer and the battery to cool to room temperature. Then connect the computer to an electrical outlet to continue charging the battery.

Replacing the Battery

⚠ CAUTION: Before performing these procedures, turn off the computer, disconnect the AC adapter from the electrical outlet and the computer, disconnect the modem from the wall connector and computer, and remove any other external cables from the computer.

⚠ CAUTION: Using an incompatible battery may increase the risk of fire or explosion. Replace the battery only with a compatible battery purchased from Dell. The battery is designed to work with your Dell™ computer. Do not use a battery from other computers with your computer.

➡ NOTICE: You must remove all external cables from the computer to avoid possible connector damage.

For information about replacing the second battery, if applicable, see "Media Bay" in your online *User's Guide*.

To remove the battery:

- 1 If the computer is connected to a docking device (docked), undock it. See the documentation that came with your docking device for instructions.
- 2 Ensure that the computer is turned off or in hibernate mode (see "Hibernate Mode" in your online *User's Guide*).
- 3 Turn the computer upside down, with the front of the computer facing away from you.
- 4 Slide the battery-bay latch release on the right side of the battery until it engages and locks.
- 5 Slide and hold the battery-bay latch release on the left side of the battery, grasp the battery by the battery tab, and slide the battery horizontally toward the front of the computer.
- 6 Lift to remove the battery from the bay.

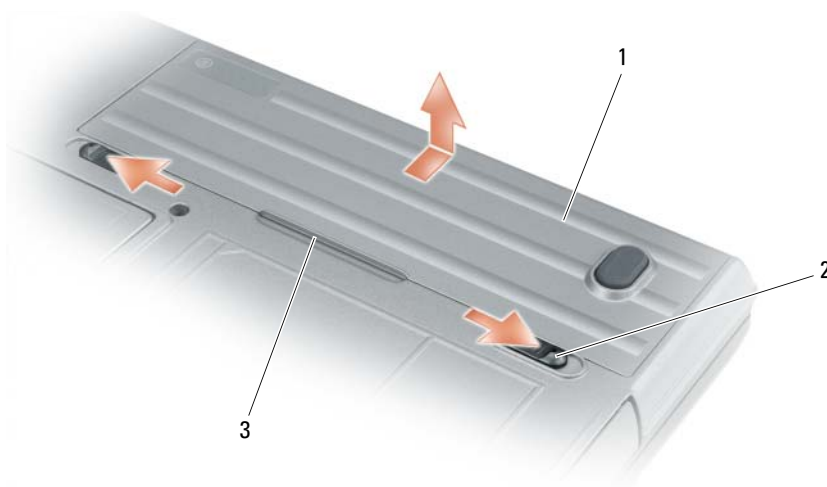

1 battery 2 battery-bay latch release (2) 3 battery tab

To replace the battery, follow the removal procedure in reverse order.

Storing a Battery

Remove the battery when you store your computer for an extended period of time. A battery discharges during prolonged storage. After a long storage period, recharge the battery fully before you use it (see "Charging the Battery" on page 16).

Troubleshooting



NOTE: For additional troubleshooting guidelines, see the online *User's Guide* for your computer.

Lockups and Software Problems



CAUTION: Before you begin any of the procedures in this section, follow the safety instructions in the **Product Information Guide**.

The computer does not start up

ENSURE THAT THE AC ADAPTER IS FIRMLY CONNECTED TO THE COMPUTER AND TO THE ELECTRICAL OUTLET.

The computer stops responding



NOTICE: You might lose data if you are unable to perform an operating system shutdown.

TURN THE COMPUTER OFF — If you are unable to get a response by pressing a key on your keyboard or moving your mouse, press and hold the power button for at least 8 to 10 seconds until the computer turns off. Then restart your computer.

A program stops responding or crashes repeatedly



NOTE: Software usually includes installation instructions in its documentation or on a floppy disk or CD.

END THE PROGRAM —

- 1 Press <Ctrl> <Shift> simultaneously.
- 2 Click Task Manager.
- 3 Click the program that is no longer responding.
- 4 Click End Task.

CHECK THE SOFTWARE DOCUMENTATION — If necessary, uninstall and then reinstall the program.

A program is designed for an earlier Microsoft® Windows® operating system

RUN THE PROGRAM COMPATIBILITY WIZARD — The Program Compatibility Wizard configures a program so it runs in an environment similar to non-Windows XP operating system environments.

- 1 Click the Start button, point to Programs→Accessories, and then click Program Compatibility Wizard.
- 2 In the welcome screen, click Next.
- 3 Follow the instructions on the screen.

A solid blue screen appears

TURN THE COMPUTER OFF — If you are unable to get a response by pressing a key on your keyboard or moving your mouse, press and hold the power button for at least 8 to 10 seconds until the computer turns off. Then restart your computer.

Other Software Problems

CHECK THE SOFTWARE DOCUMENTATION OR CONTACT THE SOFTWARE MANUFACTURER FOR TROUBLESHOOTING INFORMATION —

- Ensure that the program is compatible with the operating system installed on your computer.
- Ensure that your computer meets the minimum hardware requirements needed to run the software. See the software documentation for information.
- Ensure that the program is installed and configured properly.
- Verify that the device drivers do not conflict with the program.
- If necessary, uninstall and then reinstall the program.

BACK UP YOUR FILES IMMEDIATELY.

USE A VIRUS-SCANNING PROGRAM TO CHECK THE HARD DRIVE, FLOPPY DISKS, OR CDS.

SAVE AND CLOSE ANY OPEN FILES OR PROGRAMS AND SHUT DOWN YOUR COMPUTER THROUGH THE START MENU.

SCAN THE COMPUTER FOR SPYWARE — If you are experiencing slow computer performance, you frequently receive pop-up advertisements, or you are having problems connecting to the Internet, your computer might be infected with spyware. Use an anti-virus program that includes anti-spyware protection (your program may require an upgrade) to scan the computer and remove spyware. For more information, go to support.dell.com and search for the keyword *spyware*.

RUN THE DELL DIAGNOSTICS — See "Dell Diagnostics" on page 19. If all tests run successfully, the error condition is related to a software problem.

Dell Diagnostics



CAUTION: Before you begin any of the procedures in this section, follow the safety instructions in the Product Information Guide.

When to Use the Dell Diagnostics

If you experience a problem with your computer, perform the checks in "Lockups and Software Problems" on page 18 and run the Dell Diagnostics before you contact Dell for technical assistance.

It is recommended that you print these procedures before you begin.



NOTICE: The Dell Diagnostics works only on Dell™ computers.



NOTE: The *Drivers and Utilities* CD is optional and may not ship with your computer.

Start the Dell Diagnostics from either your hard drive or from the optional *Drivers and Utilities* CD (also known as the *ResourceCD*).

Starting the Dell Diagnostics From Your Hard Drive

The Dell Diagnostics is located on a hidden diagnostic utility partition on your hard drive.

 **NOTE:** If your computer cannot display a screen image, contact Dell (see "Contacting Dell" in your online *User's Guide*).

- 1 Shut down the computer.
- 2 If the computer is connected to a docking device (docked), undock it. See the documentation that came with your docking device for instructions.
- 3 Connect the computer to an electrical outlet.
- 4 Diagnostics can be invoked one of two ways:
 - Turn on the computer. When the DELL™ logo appears, press <F12> immediately. Select **Diagnostics** from the boot menu and press <Enter>.

 **NOTE:** If you wait too long and the operating system logo appears, continue to wait until you see the Microsoft® Windows® desktop. Then shut down your computer and try again.

- Press and hold the <Fn> key while turning on the computer.

 **NOTE:** If you see a message stating that no diagnostics utility partition has been found, run the Dell Diagnostics from the optional *Drivers and Utilities* CD.

The computer runs the Pre-boot System Assessment, a series of initial tests of your system board, keyboard, hard drive, and display.

- During the assessment, answer any questions that appear.
- If a failure is detected, the computer stops and beeps. To stop the assessment and restart the computer, press <Esc>; to continue to the next test, press <y>; to retest the component that failed, press <r>.
- If failures are detected during the Pre-boot System Assessment, write down the error code(s) and contact Dell (see "Contacting Dell" in the online *User's Guide* for your computer).

If the Pre-boot System Assessment completes successfully, you receive the message **Booting Dell Diagnostic Utility Partition. Press any key to continue.**

- 5 Press any key to start the Dell Diagnostics from the diagnostics utility partition on your hard drive.

Starting the Dell Diagnostics From the Drivers and Utilities CD

- 1 Insert the *Drivers and Utilities* CD.
- 2 Shut down and restart the computer.

When the DELL logo appears, press <F12> immediately.

If you wait too long and the Windows logo appears, continue to wait until you see the Windows desktop. Then shut down your computer and try again.

 **NOTE:** The next steps change the boot sequence for one time only. On the next start-up, the computer boots according to the devices specified in the system setup program.

- 3 When the boot device list appears, highlight **CD/DVD/CD-RW Drive** and press <Enter>.
- 4 Select the **Boot from CD-ROM** option from the menu that appears and press <Enter>.
- 5 Type **1** to start the menu and press <Enter> to proceed.
- 6 Select **Run the 32 Bit Dell Diagnostics** from the numbered list. If multiple versions are listed, select the version appropriate for your computer.
- 7 When the Dell Diagnostics **Main Menu** appears, select the test you want to run.

Dell Diagnostics Main Menu

- 1 After the Dell Diagnostics loads and the **Main Menu** screen appears, click the button for the option you want.

Option	Function
Express Test	Performs a quick test of devices. This test typically takes 10 to 20 minutes and requires no interaction on your part. Run Express Test first to increase the possibility of tracing the problem quickly.
Extended Test	Performs a thorough check of devices. This test typically takes 1 hour or more and requires you to answer questions periodically.
Custom Test	Tests a specific device. You can customize the tests you want to run.
Symptom Tree	Lists the most common symptoms encountered and allows you to select a test based on the symptom of the problem you are having.

- 2 If a problem is encountered during a test, a message appears with an error code and a description of the problem. Write down the error code and problem description and follow the instructions on the screen. If you cannot resolve the error condition, contact Dell (see "Contacting Dell" in the online *User's Guide* for your computer).



NOTE: The Service Tag for your computer is located at the top of each test screen. If you contact Dell, technical support will ask for your Service Tag.

- 3 If you run a test from the **Custom Test** or **Symptom Tree** option, click the applicable tab described in the following table for more information.

Tab	Function
Results	Displays the results of the test and any error conditions encountered.
Errors	Displays error conditions encountered, error codes, and the problem description.
Help	Describes the test and may indicate requirements for running the test.

Tab	Function
Configuration	<p>Displays your hardware configuration for the selected device.</p> <p>The Dell Diagnostics obtains configuration information for all devices from the system setup program, memory, and various internal tests, and it displays the information in the device list in the left pane of the screen. The device list may not display the names of all the components installed on your computer or all devices attached to your computer.</p>
Parameters	Allows you to customize the test by changing the test settings.

- 4** When the tests are completed, if you are running the Dell Diagnostics from the optional *Drivers and Utilities* CD, remove the CD.
- 5** When the tests are complete, close the test screen to return to the **Main Menu** screen. To exit the Dell Diagnostics and restart the computer, close the **Main Menu** screen.

Index

B

battery

- charge gauge, 15
- charging, 16
- light, 16
- performance, 13
- power meter, 15
- removing, 17
- second battery in media bay, 14
- storing, 18

C

computer

- crashes, 18-19
- stops responding, 18

D

Dell Support Utility, 7

diagnostics

- about Dell Diagnostics, 5, 19
- starting Dell Diagnostics, 20

documentation

- End User License Agreement, 6
- ergonomics, 6
- online, 7
- Product Information Guide, 6
- regulatory, 6
- safety, 6

- User's Guide, 6
- warranty, 6

drivers

- reinstalling, 5
- Drivers and Utilities CD, 5

E

End User License Agreement, 6

ergonomics information, 6

ExpressCharge

- 9-cell battery, 16
- about, 16

H

help

- Dell Diagnostics, 19
- Dell Support website, 7
- finding information, 5
- Help and Support Center, 8

K

keyboard illumination lights, 10

L

labels

- Microsoft Windows, 6
- Service Tag, 6

M

Microsoft Windows label, 6

O

operating system

- Operating System CD, 8
- reinstalling, 8

P

port covers, 9, 11-12

problems

- blue screen, 19
- computer crashes, 18-19
- computer does not start up, 18
- computer stops responding, 18
- lockups, 18
- program crashes, 18
- program stops responding, 18
- software, 18-19

Product Information Guide, 6

Q

QuickSet, 8

R

regulatory information, 6

S

safety instructions, 6

Service Tag, 6

software

 problems, 19

support website, 7

T

troubleshooting

 about, 18

 Dell Diagnostics, 19

 Help and Support Center, 8

 See also *problems*

U

User's Guide, 6

W

warranty information, 6

Windows XP

 Help and Support Center, 8

 Operating System CD, 8

 reinstalling, 8

Dell™ Latitude™ ATG D620

Hurtig Referenceguide

Model PP18L

Obs, meddelelser og advarsler



OBS! Angiver vigtige oplysninger, som du kan bruge for at udnytte computeren optimalt.



MEDDELELSE: Angiver enten en mulig beskadigelse af hardware eller tab af data og oplyser dig om, hvordan du kan undgå dette problem.



ADVARSEL: Angiver mulig tingskade, legemsbeskadigelse eller død.

Forkortelser og akronymer

For en komplet liste over forkortelse og akronymer, se *Brugervejledning* (afhængig af dit styresystem, dobbeltklikkes på *brugervejledning*-ikonet på skrivebordet eller klikkes på **Start**→ **Hjælp og supportcenter**→ **Bruger- og systemvejledninger**).

Hvis du købte en Dell™ n Series-computer, er eventuelle referencer i dette dokument til Microsoft® Windows® styresystemerne ikke gældende.



OBS! Nogle elementer vil måske ikke være tilgængelige på din computer eller i visse lande.

Oplysningerne i dette dokument kan ændres uden varsel.

© 2006 Dell Inc. Alle rettigheder forbeholdes.

Enhver form for gengivelse uden skriftlig tilladelse fra Dell Inc. er strengt forbudt.

Anvendte varemærker i denne tekst: *Dell*, *DELL*-logoet, *Wi-Fi Catcher*, *ExpressCharge*, *Dell MediaDirect* og *Latitude* er varemærker tilhørende Dell Inc.; *Intel* og *Pentium* er registrerede varemærker tilhørende Intel Corporation; *Microsoft* og *Windows* er registrerede varemærker tilhørende Microsoft Corporation.

Andre varemærker og firmanavne kan være brugt i dette dokument til at henvise til enten de fysiske eller juridiske personer, som gør krav på mærkerne og navnene, eller til deres produkter. Dell Inc. fraskriver sig enhver tingslig rettighed, for så vidt angår varemærker og firmanavne, som ikke er deres egne.

Model PP18L

December 2006

P/N DY264

Rev. A00

Indholdsfortegnelse

Sådan finder du oplysningerne	29
Opstilling af computeren.	33
Om computeren	34
Visning forfra	34
Set fra venstre	35
Set fra højre	35
Bagside	36
Visning af underside	37
Anvendelse af et batteri	37
Batteriydelse	37
Kontrol af batteriopladning	38
Opladning af batteri	40
Udskiftning af batteri	41
Opbevaring af batteri	42
Problemløsning	42
Hængnings- og softwareproblemer	42
Andre softwareproblemer	43
Dell-diagnosticering	43
Indeks	47

Sådan finder du oplysningerne

 **OBS!** Nogle elementer eller medier er ekstraudstyr og medfølger måske ikke din computer. Nogle elementer vil måske ikke være tilgængelige i visse lande.

 **OBS!** Yderligere information kan blive afsendt med computeren.

Hvad søger du efter?

- Et diagnosticeringsprogram til computeren
- Drivere til computeren
- Dokumentationen til enheden
- Notebook System Software (NSS)

Find det her

CD'en Drivers and Utilities (Drivere og hjælpeværktøjer) (også kaldet ResourceCD)

OBS! Cd'en *Drivers and Utilities* (Drivere og hjælpeværktøjer) er ekstraudstyr og leveres muligvis ikke med din computer.

Dokumentationen og driverne er allerede installeret på computeren. Du kan bruge cd'en til geninstallation af drivere (se "Geninstallation af drivere og hjælpeværktøjer" i computerens online *Brugervejledning*), eller køre Dell-diagnosticering (se "Dell-diagnosticering" online i *Brugervejledning*).



På cd'en kan der være readme-filer (Vigtigt-filer), som indeholder sidste øjeblikks-opdateringer om tekniske ændringer eller avanceret teknisk referencemateriale til teknikere eller erfarne brugere.

OBS! Drivere og dokumentationsopdateringer kan findes på support.dell.com.

-
- Sådan konfigureres computeren
 - Grundlæggende fejlfindingsoplysninger
 - Sådan køres Dell-diagnosticering
 - Sådan afmonteres og monteres dele

Hurtig Referenceguide

OBS! Dette dokument kan være ekstra og medfølger evt. ikke med computeren.



OBS! Dette dokument er tilgængeligt i PDF-format på support.dell.com.

Hvad søger du efter?

- Garantioplysninger
- Handelsbetingelser (Kun USA)
- Sikkerhedsinstruktioner
- Kontrolinformation
- Ergonomi-information
- Licensaftale for slutbrugere

Find det her

Dell™ Produktinformationsvejledning



-
- Afmontering og udskiftning af dele
 - Specifikationer
 - Konfiguration af systemindstillinger
 - Fejlfinding og løsning af problemer

Dell Latitude™ Brugervejledning

Microsoft Windows XP Hjælp og support-center

- 1** Klik på knappen **Start**, og klik på **Hjælp og support**.
- 2** Klik på **Dells Brugere- og systemguider**, og klik på **Systemguider**.
- 3** Klik på online *Brugervejledning* til din computer.

-
- Servicemærke og ekspres-servicekode
 - Microsoft Windows licensetiket

Servicemærke og Microsoft® Windows®-licens

Disse etiketter er placeret i bunden af din computer.

- Brug servicemærket til at identificere computeren, når du bruger support.dell.com eller kontakter Dell for teknisk assistance. Det anbefales, at du gemmer en kopi af servicemærket på et sikkert sted, såfremt computeren mistes eller stjæles.
- Indtast ekspres-servicekoden for at anvise opkaldet, når du kontakter Dell.



Hvad søger du efter?

- Løsninger — Problemløsning og tips, tekniske artikler og onlinekurser samt ofte stillede spørgsmål
- Kundeforum — Online-diskussion med andre Dell-kunder
- Opgraderinger — Opgraderingoplysninger om komponenter, f.eks. hukommelse, harddisk og styresystem
- Kundepleje — Kontaktoplysninger, serviceopkald og ordrestatus, garanti- og reparationsoplysninger
- Service og support — Status på serviceopkald og supporthistorie, servicekontrakt, online-diskussioner med support
- Reference — Computer-dokumentation, detaljer om min computerkonfiguration, produktspecifikationer og hvidbøger
- Dells tekniske opdateringsservice — giver proaktiv e-mail-besked om software- og hardware-opdateringer til computeren
- Overførsler — Godkendte drivere, programrettelser og softwareopdateringer
- Notebook System Software (NSS) — Hvis du geninstallerer styresystemet på computeren, skal du også geninstallere NSS-hjælpeværktøjet. NSS giver vigtige opdateringer til styresystemet og support til Dell™ 3,5-tomme USB-diskettedrev, Intel®-processorer, optiske drev og USB-enheder. NSS er nødvendig til korrekt brug af din Dell-computer. Softwaren opdager automatisk din computer, dit styresystem og installerer de opdateringer, der passer til din konfiguration.
- Software-opgradering og fejlfindingsoplysninger — Ofte stille spørgsmål, top-ti og generel tilstand af dit computermiljø

Find det her**Dell Support-websted — support.dell.com****OBS!** Vælg dit område for at se det relevante supportsted.

Sådan hentes Notebook System-softwaren:

- 1** Gå til support.dell.com, vælg dit område eller forretningssegment, og indtast dit servicemærke.
- 2** Vælg **Drivere og overførsler**, og klik på **Kør**.
- 3** Klik på dit styresystem, og søg efter nøgleordet *Notebook system-software*.

OBS! support.dell.com-brugergrenseflade kan variere alt efter dine valg.

Dell Support-hjælpeværktøj

Dell support-hjælpeværktøj er et automatisk opgraderings- og beskedsystem, der er installeret på din computer. Denne support giver tidstro tilstandsscanning af dit computermiljø, software-opgradering og relevant selvhjælpsinformation.

Få adgang til Dell support-hjælpeværktøj fra -ikonet på værktøjslinjen. For nærmere oplysninger, se "Adgang til Dell Support-hjælpeværktøj" online i *Brugervejledning* til din computer.

Hvad søger du efter?

- Sådan bruges Windows
 - Sådan bruges programmer og filer
 - Sådan personliggør jeg mit skrivebord
-
- Information om netværksaktivitet, Power Guiden Strømstyring, genvejstaster og andre punkter, der kontrolleres af Dell QuickSet
-
- Geninstallation af styresystemet

Find det her

Windows Hjælp og support-center

- 1 Klik på knappen **Start**, og klik på **Hjælp og support**.
- 2 Skriv et ord eller en sætning, der beskriver problemet, og klik på pileikonet.
- 3 Klik på det emne, der beskriver problemet.
- 4 Følg vejledningen på skærmen.

Dell QuickSet Hjælp

For at se *Dell QuickSet-hjælp*, højreklik på  ikonet i Microsoft® Windows®-opgavebjælke

For nærmere oplysninger om Dell QuickSet, se "Dell™ QuickSet-funktioner" på computerens online *Brugervejledning*.

Cd'en Operating System (Styresystem)

OBS! Cd'en *Operating System* (Styresystem) kan være ekstraudstyr og medfølger måske ikke med din computer.

Operativsystemet er allerede installeret på computeren. For at geninstallere styresystemet skal du bruge ekstracd'en *Operating System* (Styresystem) (se "Geninstallation af Microsoft® Windows® XP" online i *Brugervejledning*.)



Når du har geninstalleret styresystemet, skal du bruge ekstra-cd'en *Drivers and Utilities* (Drivere og hjælpeværktøjer) (*ResourceCD* (Ressource-cd'en)) for at geninstallere drivere til de enheder, der medfulgte computeren.

OBS! Farven på din cd kan variere, afhængig af det styresystem, som du bestilte.

Opstilling af computeren

⚠ ADVARSEL: Før udførelse af nogle af procedurerne i dette afsnit skal sikkerhedsinstruktionerne i Produktinformationsguiden følges.

- 1 Åbn æsken med tilbehør, og tag delene ud.
- 2 Tag de dele fra, som du skal bruge til opsætning af din computer.
Æsken med tilbehør indeholder også brugerdokumentation, programmer og ekstra hardware (f.eks. PC Cards, drev eller batterier), som du har bestilt.
- 3 Tilslut vekselstrømsadapteren til vekselstrømsadapterstikket på bagsiden af computeren og til stik-kontakten.

🔪 OBS! Du kan tilslutte vekselstrømsadapteren uden at dreje låget nedad.



1 Vekselstrømsadapter

2 Låg

- 4 Tænd for computerskærmen, og tryk på tænd/sluk-knappen for at tænde computeren (se "Visning forfra" på side 34).

🔪 OBS! Det anbefales, at du tænder og slukker computeren mindst en gang, før du installerer nogen kort eller tilslutter computeren til en docking-station eller anden ekstern enhed, som f.eks. en printer.

Om computeren

📌 OBS! For yderligere oplysninger om funktionerne og brugen af de funktioner, der er identificeret i dette afsnit, se online i *Brugervejledning* til din computer.

Visning forfra



- | | | |
|-------------------------------|-------------------------|---------------------------------------|
| 1 skærmpal | 2 skærm | 3 tænd/sluk-knap |
| 4 enhedsstatuslamper | 5 tastatur | 6 pegeplade |
| 7 fingeraftrykslæser (ekstra) | 8 højttaler | 9 knapper til berøringsplade/pegepind |
| 10 pegepind | 11 tastaturstatuslamper | 12 lydstyrkeknap |
| 13 omgivende lysføler | 14 lydløs-knappen | 15 illuminationslys til tastatur |
- OBS!** Tryk på <Fn> og venstre piletast for at aktivere sensoren.
- OBS!** Tryk på <Fn> og højre piletast for at aktivere/deaktivere lysene.

Set fra venstre

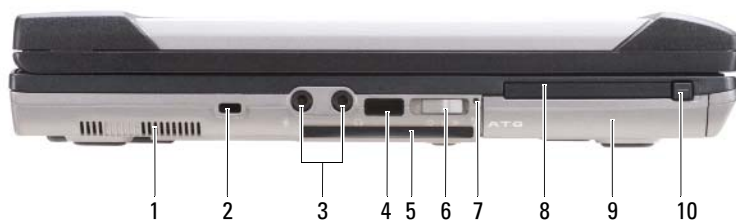

- | | | | | | |
|----|------------------------------------|---|-------------------------------------|---|-----------------|
| 1 | lufthuller | 2 | stik til sikkerhedskabel | 3 | lydstik (2) |
| 4 | infrarød sensor | 5 | smartcard-rille (med blankt stykke) | 6 | trådløs kontakt |
| 7 | Wi-Fi Catcher™-lys | 8 | Rille til PC-kort eller ExpressCard | 9 | harddisk |
| 10 | Udløserpal til PC Card/ExpressCard | | | | |

Set fra højre



- | | | | | | |
|---|-------------------------|---|--------------------------------|---|--------------|
| 1 | optisk drev i medieåsen | 2 | udløserpal til medieåsen-enhed | 3 | USB-stik (2) |
| 4 | USB-portdæksel | | | | |

Bagside

! **ADVARSEL:** Undgå at blokere, skubbe genstande ind i eller lade støv samle sig i ventilationshullerne. Opbevar ikke computeren et sted med lav luftgennemstrømning, f.eks. en lukket mappe, når den er tændt. Dette kan beskadige computeren eller forårsage brand.

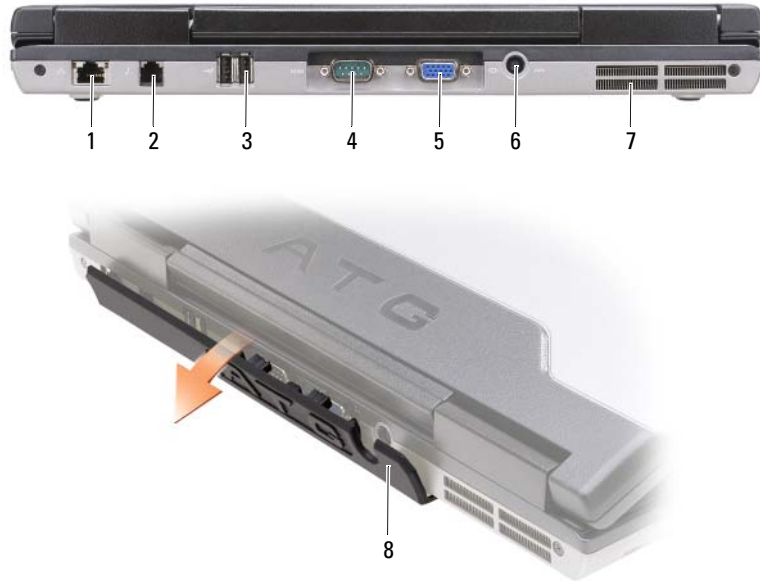

- | | | | | | |
|---|----------------------|---|-------------------|---|-------------------------|
| 1 | netværksstik (RJ-45) | 2 | modemstik (RJ-11) | 3 | USB-stik (2) |
| 4 | seriel port | 5 | videostik | 6 | vekselstrømsadapterstik |
| 7 | lufthuller | 8 | portdæksel | | |

Visning af underside



- | | | | | | |
|---|----------------------------------|---|---|---|-------------|
| 1 | dæksel til hukommelsesmodul | 2 | batteriopladningsmåler/
tilstandsmåler | 3 | batteri |
| 4 | udløserpaler til batteri-bås (2) | 5 | stik til docking-enhed | 6 | luft huller |
| 7 | harddisk | | | | |

Anvendelse af et batteri

Batteriydelse

OBS! For nærmere oplysninger om Dell™-garanti for computeren, se *Produktinformationsvejledning* eller det separate garantidokument, der blev fremsendt sammen med computeren.

For optimal computerydelse og hjælp til bevaring af BIOS-opsætning og betjening af din Dell bærbare computer skal du altid bruge den sammen med det installerede batteri. Der medfølger et batteri som standardudstyr i batterirummet.

OBS! Da batteriet måske ikke er fuldt opladet, skal du bruge vekselstrøms-adapteren til at tilslutte din nye computer til en elektrisk stikkontakt, første gang du skal bruge computeren. For bedste resultater, så brug computeren med vekselstrømsadapteren, indtil batteriet er fuldt opladet. For at se batteriopladningsstatus skal du klikke på knappen **Start** → **Indstillinger** → **Kontrolpanel** → **Strømstyring** → **Spændingsmåler**-fanen.

Du kan installere et sekundært batteri i medieåsen for at øge brugstiden væsentligt. For yderligere oplysninger om brug af sekundært batteri, se "Medieåsen" online i *Brugervejledning* til din computer.

 **OBS!** Batterilevetiden (den tid som et batteri kan fungere på en opladning) falder med tiden. Afhængig af, hvor ofte batteriet bruges og de betingelser, hvorunder det bruges, kan du få brug for at købe et nyt batteri i løbet af computerens levetid.

Batterilevetiden varierer alt afhængig af vilkårene for anvendelsen. Brugstiden reduceres væsentligt, hvis du bruger den til noget, der indebærer og ikke blot begrænses til følgende:

- Brug af optiske drev
- Brug af trådløse kommunikationsenheder, PC Cards, ExpressCards, hukommelseskort eller USB-enheder
- Brug af skærmindstillinger med høj lysintensitet, 3D-pauseskærme eller andre strømforbrugende programmer, som f.eks. komplekse 3D-grafikprogrammer
- Brug af computeren i maksimal ydelsesfunktion (Se "Konfiguration af strømstyringsindstillinger" online i *Brugervejledning* til din computer).

 **OBS!** Det anbefales, at computeren tilsluttes en stikkontakt, når der skrives til en cd eller dvd.

Du kan kontrollere batteriopladning, se "Kontrol af batteriopladning" på side 38, før du sætter batteriet i computeren. Du kan også indstille strømstyringen, så du advares, når batteriopladningen er lav (se "Konfiguration af strømstyringsindstillinger" online i *Brugervejledning* til din computer).

 **ADVARSEL:** Brug af et inkompatibelt batteri kan øge risikoen for eksplosion. Udskift kun batteriet med et kompatibelt batteri købt af Dell. Batteriet er beregnet til at fungere sammen med din Dell-computer. Brug ikke et batteri fra andre computere til computeren.

 **ADVARSEL:** Batterier bør ikke bortskaffes sammen med køkkenaffald. Når dit batteri ikke længere holder opladningen, skal du kontakte din lokale renovatør eller genbrugsstation for råd vedrørende bortskaffelse af et Lithium-ion-batteri. Se "Bortskaffelse af batteri" i Produktinformationsvejledning.

 **ADVARSEL:** Misbrug af batteriet kan øge risikoen for brand eller kemisk forbrænding. Punktér, brænd eller adskil ikke batteriet, eller udsæt det for temperaturer over 65°C (149°F). Batteriet opbevares utilgængeligt for børn. Håndtér beskadigede eller lækkende batterier med ekstrem omhu. Beskadigede batterier kan lække og medføre personskade eller skade på udstyr.

Kontrol af batteriopladning

Dell QuickSet Battery Meter, Microsoft Windows Power Meter -vindue og  -ikon, batteriopladningsmåler og batteritilstand og advarsel om lavt batteri giver oplysning om udskiftning af batteri.

Dell™ QuickSet Battery Meter

Hvis Dell QuickSet er installeret, trykkes på <Fn><F3> for at få vist QuickSet Battery Meter. Batterimåleren viser status, batteritilstand, opladningsniveau og tid for opladningsafslutning på din computer.

For nærmere oplysninger om QuickSet, skal du højreklikke på  -ikonet på menubjælken og klikke på Hjælp.

Microsoft® Windows® Power Meter

Windows Power Meter viser den resterende batteriopladning. For at kontrollere Power Meter, dobbeltklikkes på  -ikonet på menubjælken.

Hvis computeren er tilsluttet en stikkontakt, vises et  -ikon.

Opladningsmåler

Ved enten at trykke en gang eller ved at *trykke og holde* på statusknappen på opladermåleren på batteriet kan du kontrollere:

- Batteriopladning (kontroller ved at trykke og *udløse* statusknappen)
- Batteritilstand (kontroller ved at trykke og *holde* på statusknappen)



1 batteri

2 statusknap (til visning af batteriets opladningsstatus)



3 opladermåler (til visning af batteritilstand)

Batteriets funktionstid er stort set bestemt af det antal gange det oplades. Efter hundredvis af op- og afladningscyklusser mister batterier noget opladningskapacitet—eller batteritilstand. Det vil være f.eks. hvis et batteri viser status "opladet", men opretholder en nedsat opladningskapacitet (tilstand).

Kontrol af batteriopladning

For at kontrollere batteriopladningen skal du *trykke på og udløse* statusknappen på batteriopladningsmåleren for at tænde lysene med opladningsniveauet. Hvert lys repræsenterer ca. 20 % af total batteriopladning. Hvis batteriet f.eks. har 80 % af opladningen tilbage, vil fire lys være tændt. Hvis ingen lys vises, er batteriet ikke opladet.

Kontrol af batteritilstand

 **OBS!** Du kan kontrollere batteritilstanden på en af to følgende måder: Ved hjælp af opladningsmåleren på batteriet, som beskrevet nedenfor, eller vha. Batterimåleren i Dell QuickSet. For nærmere oplysninger om QuickSet skal du højreklikke på -ikonet på opgavebjælken og klikke på **Hjælp**.

For at kontrollere batteritilstanden vha. opladningsmåleren, skal du *trykke og holde på* statusknappen på batteriopladningsmåleren i mindst 3 sekunder. Hvis der ikke vises nogen lys, fungerer batteriet fint, og mere end 80 % af dens oprindelige opladningskapacitet er tilbage. Hvert lys viser en trinvis forringelse. Hvis fem lys vises, er mindre end 60 % af opladningskapaciteten tilbage, og du bør overveje at udskifte batteriet. Se "Batteri" online i *Brugervejledning* for nærmere oplysninger om batteribrugstiden.

Advarsel om lavt batteri

 **MEDDELELSE:** For at undgå at miste eller ødelægge data, så gem dit arbejde straks efter en advarsel om lavt batteri. Tilslut derefter computeren til en stikkontakt, eller installer et sekundært batteri i mediebasen. Hvis batteriet løber helt tør for strøm, så begynder nedluknings- funktionen automatisk.

Batteristatuslyset på hængselåget (nederste højre hjørne på skærmen) blinker orange, når batteriladningen er lav og lyser fast orange, når batteriladningen er kritisk lav. Der er også et pop-up-vindue, der advarer dig, når batteriopladningen er ca. 90 % opbrugt. Hvis der er installeret to batterier, betyder en advarsel om lavt batteri, at den samlede ladning på begge batterier er 90 % brugt. Computeren går i dvalefunktion, når batteriladningen er nået til et kritisk lavt niveau.

Du kan ændre indstillinger for batterialarmer i QuickSet eller i vinduet **Egenskaber for strømstyring**. Se "Konfiguration af strømstyringsindstillinger" online i *Brugervejledning* til din computer.

Opladning af batteri

 **OBS!** Med Dell™ ExpressCharge™ kan vekselstrømsadapteren oplade et fuldt afladet batteri på 1 time, når der er slukket for computeren. Opladningstiden er længere, når computeren er tændt. Du kan lade batteriet sidde i computeren, så længe du vil. Batteriets interne kredsløb forhindrer, at batteriet bliver overbelastet.

 **OBS!** Hvis du ønsker at bruge Dell ExpressCharge med et 9-celle-batteri, skal du bruge det i forbindelse med en 90-W-vekselstrømsadapter.

Når du tilslutter din computer til en stikkontakt eller isætter et batteri, mens computeren er tilsluttet til en stikkontakt, vil computeren kontrollere batteriopladning og temperatur. Om nødvendigt vil vekselstrømsadapteren oplade batteriet og opretholde batteriopladningen.

Hvis batteriet er varmt efter at være brugt i din computer eller anvendes i varme omgivelser, kan det ske, at batteriet ikke oplades, når du tilslutter computeren til en stikkontakt.

Batteriet er for varmt til at starte opladning, hvis -lampen blinker skiftevis grønt og orange. Fjern computeren fra stikkontakten, og lad computer og batteri afkøle til stuetemperatur. Tilslut derefter computeren til en stikkontakt for at fortsætte opladning.

Udskiftning af batteri

⚠ ADVARSEL: Før du udfører disse procedurer skal du slukke for computeren, fjerne vekselstrømsadapteren fra stikkontakten og computeren, fjerne modemmet fra vægstikket og computeren, og fjerne alle eksterne kabler fra computeren.

⚠ ADVARSEL: Brug af et inkompatibelt batteri kan øge risikoen for eksplosion. Udskift kun batteriet med et kompatibelt batteri købt af Dell. Batteriet er beregnet til din Dell™-computer. Udskift kun batteriet med et kompatibelt batteri, der er købt hos Dell, der er beregnet til brug sammen med Dell-computeren.

➡ MEDDELELSE: Du skal fjerne alle eksterne kabler fra computeren for at undgå risiko for beskadigelse af stikkene.

For nærmere oplysninger om udskiftning af det sekundære batteri, hvis det bruges, se "Mediebås" online i *Brugervejledning*.

Fjernelse af batteri:

- 1 Hvis computeren er tilsluttet til en docking-enhed, skal du tage den ud af enheden. Se den dokumentation, der fulgte med docking-enheden, hvis du ønsker yderligere oplysninger.
- 2 Kontroller, at der er slukket for computeren, eller at den er i dvalefunktion (se "Dvalefunktion" online i *Brugervejledning*).
- 3 Vend computeren med bagsiden opad med fronten vendende væk fra dig.
- 4 Skub til palen til batterirummet til højre for batteriet, indtil den griber fat og låser.
- 5 Skub og hold palen til batterirummet til venstre for batteriet, og skub batteriet vandret mod fronten af computeren.
- 6 Løft for at fjerne batteriet fra båsen.

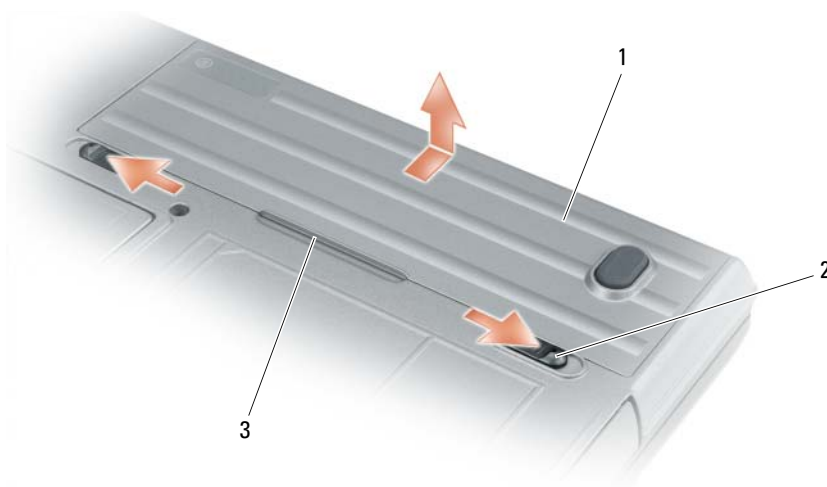

1 batteri

2 udløserpal til batteribås (2)

3 batteriflig

For at isætte batteriet skal du følge udskiftningsproceduren i modsat rækkefølge.

Opbevaring af batteri

Fjern batteriet, når du skal opbevare din computer i en længere periode. Et batteri aflades under længerevarende opbevaring. Efter en lang opbevaringsperiode skal batteriet oplades helt, før du bruger det (se "Opladning af batteri" på side 40).

Problemløsning

 **OBS!** For yderligere retningslinjer om problemløsning, se online i *Brugervejledning* til din computer.

Hægnings- og softwareproblemer

 **ADVARSEL:** Før udførelse af nogen af procedurene i dette afsnit skal sikkerhedsinstruktionerne i Produktinformationsguiden følges.

Computeren starter ikke op

KONTROLLER, AT VEKSELSTRØMSADAPTEREN ER KORREKT TILSLUTTET TIL COMPUTEREN OG STIKKONTAKTEN.

Computeren reagerer ikke

 **MEDDELELSE:** Du kan miste data, hvis du ikke kan udføre en nedlukning af styresystemet.

SLUK FOR COMPUTEREN — Hvis du ikke er i stand til at få svar ved at trykke på en tast på tastaturet eller ved at bevæge musen, skal du trykke og holde på strømforsyningsknappen i 8-10 sekunder, indtil computeren slukkes. Genstart derefter din computer.

Et program svarer ikke eller lukker ned gentagne gange

 **OBS!** Software indeholder almindeligvis installationsoplysninger i dokumentationen eller på en diskette eller cd.

AFSLUT PROGRAMMET —

- 1 Tryk på <Ctrl><Shift> samtidigt.
- 2 Klik på Jobliste.
- 3 Klik på det program, der ikke længere svarer.
- 4 Klik på Afslut.

KONTROLLER SOFTWARE-DOKUMENTATION — Om nødvendigt afinstalleres og geninstalleres programmet.

Der er designet et program til en tidligere version af Microsoft® Windows®-styresystemet

KØR GUIDEN PROGRAMKOMPATIBILITET — Guiden Programkompatibilitet konfigurerer et program, så det kører i et miljø, der er lig med ikke-Windows XP-styresystemmiljøer.

- 1 Klik på knappen **Start**, peg på **Programmer** → **Tilbehør**, og klik derefter på **Guiden Programkompatibilitet**.
- 2 På velkomstkærmen klikkes på **Næste**.
- 3 Følg vejledningen på skærmen.

En hel blå skærm kommer frem

SLUK FOR COMPUTEREN — Hvis du ikke er i stand til at få svar ved at trykke på en tast på tastaturet eller ved at bevæge musen, skal du trykke og holde på strømforsyningsknappen i 8-10 sekunder, indtil computeren slukkes. Genstart derefter computeren.

Andre softwareproblemer

SE I SOFTWAREDOKUMENTATIONEN, ELLER KONTAKT SOFTWAREFABRIKANTEN FOR OPLYSNINGER OM PROBLEMLØSNING —

- Kontroller, at programmet er kompatibelt med det styresystem, der er installeret på din computer.
- Kontroller, at computeren opfylder de nødvendige minimumskrav, der behøves til at køre softwaren. Se i softwaredokumentationen for oplysninger.
- Kontroller, at programmet er installeret og konfigureret rigtigt.
- Undersøg, at enhedsdriverne ikke er i konflikt med programmet.
- Om nødvendigt afinstalleres og geninstalleres programmet.

LAV STRAKS BACK-UP AF DINE FILER.

BRUG ET VIRUS-SCANNINGSPROGRAM FOR AT KONTROLLERE HARDDISK, DISKETTER OG CD'ER.

GEM OG LUK ALLE ÅBNE FILER ELLER PROGRAMMER, OG LUK NED FOR COMPUTEREN VIA STARTMENUEN.

UNDERSØG COMPUTEREN FOR SPYWARE — Hvis du oplever langsom computerydeevne, ofte modtager pop-up-reklamer, eller hvis du har problemer med at koble dig på internettet, kan din computer være inficeret med spyware. Brug et anti-virus-program, der indeholder beskyttelse mod anti-spyware (det er muligt, at dit program skal opgraderes) for at scanne computeren og fjerne spyware. For flere oplysninger, gå til support.dell.com, og søg efter nøgleordet *spyware*.

KØR DELL-DIAGNOSTICERING — Se "Dell-diagnosticering" på side 43 Hvis alle testerne kører korrekt, skyldes fejltilstanden et softwareproblem.

Dell-diagnosticering



ADVARSEL: Før udførelse af nogle af procedurerne i dette afsnit skal sikkerhedsinstruktionerne i Produktinformationsguiden følges.

Hvornår Dell-diagnosticering skal anvendes

Hvis du kommer ud for et problem med computeren, skal du foretage eftersyn i "Hængnings- og softwareproblemer" på side 42 og køre Dell-diagnosticering, før du kontakter Dell for teknisk hjælp.

Det anbefales at udskrive disse procedurer, før du begynder.



MEDDELELSE: Dell-diagnosticering fungerer kun på Dell™-computere.



OBS! Cd'en *Drivers and Utilities* (Driverer og hjælpeværktøjer) er ekstraudstyr og leveres muligvis ikke med computeren.

Start Dell-diagnosticering fra harddisken eller fra ekstra-cd'en *Drivers and Utilities* (Dirver og hjælpeværktøjer) (også kendt som *ResourceCD*).

Start af Dell-diagnosticering fra harddisken

Dell-diagnosticering findes på en skjult partition med diagnosticeringsværktøjer på harddisken.

 **OBS!** Hvis computeren ikke kan vise et skærbillede, så kontakt Dell (se "Kontakt til Dell" online i *Brugervejledning*).

- 1 Sluk for computeren.
- 2 Hvis computeren er tilsluttet til en docking-enhed, skal du tage den ud af enheden. Se den dokumentation, der fulgte med docking-enheden, hvis du ønsker yderligere oplysninger.
- 3 Tilslut computeren til en stikkontakt.
- 4 Diagnosticering kan bruges på to måder:
 - Tænd for computeren. Når DELL™-logoet vises, skal du trykke <F12> med det samme. Vælg *Diagnosticering fra bootmenuen*, og tryk på <Enter>.

 **OBS!** Hvis du venter for længe, og styresystemets logo vises, skal du fortsætte med at vente, indtil du ser Microsoft® Windows®-skrivebordet. Luk derefter computeren, og prøv igen.

- Tryk og hold på tasten <Fn,> mens du tænder for computeren.

 **OBS!** Hvis du ser en meddelelse om, at der ikke blev fundet en partition med diagnosticeringsværktøjet, køres Dell diagnosticering fra cd'en *Drivers and Utilities* (Drivere og hjælpeværktøjer).

Computeren kører en vurdering af systemet før start, dvs. en række tests af systemkort, tastatur, harddisk og skærm.

- Besvar eventuelle spørgsmål, der stilles under testen.
- Hvis der bliver fundet en fejl, stopper computeren og kommer med en bilyd. For at stoppe vurderingen og genstarte computeren skal du trykke på <Esc>; for at fortsætte til den næste test, tryk på <Esc><y>; for at teste komponenten, som fejlede igen skal du trykke på <r>.
- Hvis der registreres fejl under en vurdering af systemet før start, skal du notere fejlkoden/fejlkoderne ned og kontakte Dell (se "Kontakt til Dell" i din online *Brugervejledning* til din computer).

Hvis før-start-testen afvikles korrekt, modtager du meddelelsen *Booting Dell Diagnostic Utility Partition. Press any key to continue.* (Booter Dells værktøjspartition til diagnosticering. Tryk på en vilkårlig tast for at fortsætte.)

- 5 Tryk på en vilkårlig tast for at starte Dell-diagnosticering fra partitionen med diagnosticeringsværktøjet på harddisken.

Start af Dell-diagnosticering fra cd'en *Drivers and Utilities* (Drivere og hjælpeværktøjer)

- 1 Sæt cd'en *Drivers and Utilities* (Drivere og hjælpeværktøjer) i.
- 2 Luk computeren, og genstart den.

Når DELL-logoet vises, skal du trykke på <F12> med det samme.

Hvis du venter for længe, og Windows-logoet vises, skal du fortsætte med at vente, indtil du ser skrivebordet i Windows. Luk derefter computeren, og prøv igen.

 **OBS!** De næste trin ændrer kun boot-sekvensen denne ene gang. Ved den næste opstart starter computeren op i overensstemmelse med enhederne, der er angivet i systemets opsætningsprogram.

- 3 Når listen med boot-enheder vises fremhæves **CD/DVD/CD-RW-drev**, og tryk på <Enter>.
- 4 Vælg optionen **Boot from CD-ROM** (Boot fra cd-rom) fra den menu, der vises, og tryk på <Enter>.
- 5 Skriv 1 for at starte menuen, og tryk på <Enter> for at fortsætte.
- 6 Vælg **Run the 32 Bit Dell Diagnostics** (Kør 32 bit Dell-diagnosticering) fra den nummererede liste. Hvis der er anført flere versioner, vælges versionen, som er passende for computeren.
- 7 Når Dell-diagnosticering **Hovedmenu** vises, vælges den test, som du vil køre.

Hovedmenu for Dell-diagnosticering

- 1 Når Dell-diagnosticering er indlæst, og skærbilledet **Hovedmenu** vises, skal du klikke på knappen for den ønskede indstilling.

Valgmulighed	Funktion
Express Test (Ekspresstest)	Udfører en hurtig test af enhederne. Testen tager typisk 10 til 20 minutter, og du behøver ikke at gøre noget. Kør Eksprestest først for at øge muligheden for hurtigt at identificere problemet.
Extended Test (Udvidet test)	Udfører en grundig test af enhederne. Denne test tager typisk 1 time eller mere og kræver, at du af og til besvarer nogle spørgsmål.
Custom Test (Brugerdefineret test)	Tester en bestemt enhed. Du kan tilpasse den test, der skal køres.
Symptom Tree (Liste over symptomer)	Viser de mest almindelige symptomer, som oftest forekommer og lader dig vælge en test baseret på symptomet for det problem, du er udsat for.

- 2 Hvis der opdages et problem under en test, vises der en meddelelse med en fejlkode og en beskrivelse af problemet. Skriv fejlkoden og beskrivelsen af problemet ned, og følg vejledningen på skærmen. Hvis du ikke kan løse fejltilstanden, bedes du kontakte Dell (se "Kontakt til Dell" online i *Brugervejledning* til din computer).



OBS! Servicemærket til computeren findes øverst på hver testskærm. Hvis du kontakter Dell, vil Teknisk Support bede om servicemærket.

- 3 Hvis du kører en test via indstillingen **Brugerdefineret test** eller via **Liste over symptomer**, skal du klikke på den relevante fane, som er beskrevet i nedenstående tabel, for at få yderligere oplysninger.

Fane	Funktion
Results (Resultater)	Her vises testresultaterne og eventuelle fejl, som opstod.
Errors (Fejl)	Her vises hvilke fejl der opstod, fejlkoder og beskrivelser af problemet.
Help (Hjælp)	Her får du en beskrivelse af testen og evt. hvilke krav, der stilles til udførelse af testen.

Fane	Funktion
Configuration (Konfiguration)	Her vises hardwarekonfigurationen for den valgte enhed. Dell-diagnosticering henter konfigurationsinformation for alle enheder fra systemets installationsprogram, hukommelse og forskellige interne tests samt viser oplysningerne i enhedslisten på venstre side af skærmen. Det er ikke sikkert, at alle komponenter, som er installeret på computeren eller alle enheder, som er tilsluttet til computeren, vises på listen over enheder.
Parameters (Parametre)	Giver dig mulighed for at tilpasse testen ved at ændre testindstillingerne.

- 4 Når testerne er færdige, skal du, hvis du kører Dell-diagnosticering fra ekstra-cd'en *Drivers and Utilities* (Drivere og hjælpeværktøjer), fjerne cd'en.
- 5 Når testerne er færdige, skal du lukke testskærmen for at vende tilbage til skærmen **Hoved menu**. For at forlade Dell-diagnosticering og genstarte computeren skal du lukke **Hoved menu**.

Indeks

B

batteri

- fjernelse, 41
- lys, 40
- opbevaring, 42
- opladning, 40
- sekundært batteri i mediebasen, 38
- spændingsmåler, 39
- ydelse, 37

batteriopladningsmåler, 39

Brugervejledning, 30

C

Cd'en Drivers and Utilities (Drivere og hjælpeværktøjer), 29

computer

- går ned, 42-43
- reagerer ikke, 42

D

Dell Support-hjælpeværktøj), 31

diagnosticering

- om Dell-diagnosticering, 43
- start af Dell-diagnosticering, 44

dokumentation

Brugervejledning, 30

- ergonomi, 30
- garanti, 30
- Licensaftale for slutbrugere, 30
- online, 31
- Produktinformationsvejledningen, 30
- regulerende, 30
- sikkerhed, 30
- drivere
- geninstallation, 29

E

ergonomi-information, 30

etiketter

Microsoft Windows, 30

servicemærke, 30

ExpressCharge

9-celle-batteri, 40

om, 40

G

garantiinformation, 30

H

hjælp

- Dell Support-websted, 31
- Dell-diagnosticering, 43
- Hjælp og support-center, 32

I

iagnosticering

om Dell-diagnosticering, 29

illuminationslys til

tastatur, 34

L

Licensaftale for

slutbrugere, 30

M

Microsoft Windows-etiket, 30

P

portdæksler, 35-36

portlåg, 33

problemer

- blå skærm, 43
- computer går ned, 42-43
- computeren reagerer ikke, 42
- computeren starter ikke op, 42
- hængninger, 42
- program lukker ned, 42
- program svarer ikke, 42
- software, 42-43

problemløsning

- Dell-diagnosticering, 43
- Hjælp og support-center, 32

om, 42

Se også *problemer*

Produktinformationsvejledning, 30

Q

QuickSet, 32

R

regulerende information, 30

S

servicemærke, 30

sikkerhedsinstrukser, 30

software

problemer, 43

styresystem

Cd'en Operating System
(Styresystem), 32

geninstallation, 32

support-websted, 31

W

Windows XP

Cd'en Operating System
(Styresystem), 32

geninstallation, 32

Hjælp og support-center, 32

Dell™ Latitude™ ATG D620

Pikaopas

Malli PP18L

Huomautukset, varoitukset ja vaara



HUOMAUTUS: HUOMAUTUKSET ovat tärkeitä tietoja, joiden avulla voit käyttää tietokonetta entistä paremmin.



VAROITUS: VAROITUKSET varoittavat tilanteista, joissa laitteisto voi vahingoittua tai joissa tietoja voidaan menettää. Niissä kerrotaan myös, miten nämä tilanteet voidaan välttää.



VAARA: VAARAT kertovat tilanteista, joihin saattaa liittyä omaisuusvahinkojen, loukkaantumisen tai kuoleman vaara.

Lyhenteet

Lyhenteiden luettelo on tietokoneen *Käyttöoppaassa* (sen mukaan, mitä käyttöjärjestelmää käytät, kaksoisnapsauta työpöydän *Käyttöopas*-kuvaketta tai napsauta *Käynnistä*→ *Ohje ja tukipalvelut*→ *Käyttö- ja järjestelmäoppaat*).

Jos ostit Dell™ n-sarjan tietokoneen, mitkään tässä asiakirjassa esitettävät viittaukset Microsoft® Windows® -käyttöjärjestelmiin eivät koske sinua.



HUOMAUTUS: Jotkin ominaisuudet eivät ehkä ole käytettävissä kaikissa tietokoneissa tai kaikissa maissa.

Tämän asiakirjan tiedot voivat muuttua ilman erillistä ilmoitusta.

© 2006 Dell Inc. Kaikki oikeudet pidätetään.

Tämän tekstin kaikenlainen kopioiminen ilman Dell Inc:n kirjallista lupaa on jyrkästi kielletty.

Tekstissä käytetyt tavaramerkit: *Dell*, *DELL*-logo, *Wi-Fi Catcher*, *ExpressCharge*, *Dell MediaDirect* ja *Latitude* ovat Dell Inc:n tavaramerkkejä; *Intel* ja *Pentium* ovat Intel Corporationin rekisteröityjä tavaramerkkejä; *Microsoft* ja *Windows* ovat Microsoft Corporationin rekisteröityjä tavaramerkkejä.

Muut tekstissä mahdollisesti käytetyt tavaramerkit ja tuotenimet viittaavat joko merkkien ja nimien haltijoihin tai näiden tuotteisiin. Dell Inc. kieltää omistusoikeuden muihin kuin omiin tavaramerkkeihinsä ja tuoteniimiinsä.

Malli PP18L

Joulukuu 2006

P/N DY264

Versio A00

Sisältö

Tietojen etsiminen	53
Tietokoneen käyttöönotto	57
Tietoja tietokoneesta	58
Tietokone edestä katsottuna	58
Tietokone vasemmalta katsottuna	59
Tietokone oikealta katsottuna	59
Tietokone takaa katsottuna	60
Tietokone alta katsottuna	61
Akun käyttö	61
Akun suoritusteho	61
Akun latauksen tarkistaminen	62
Akun lataaminen	64
Akun vaihtaminen	65
Akun säilytys	66
Vianmääritys	66
Lukitukset ja ohjelmaongelmat	66
Muita ohjelmaongelmia	67
Dell-diagnostiikka	67
Hakemisto	71

Tietojen etsiminen

HUOMAUTUS: Jotkin ominaisuudet tai tietovälineet voivat olla valinnaisia, eikä niitä välttämättä toimiteta tietokoneen mukana. Jotkin ominaisuudet eivät ehkä ole käytettävissä tietyissä maissa.

HUOMAUTUS: Tietokoneen kanssa voidaan toimittaa lisätietoja.

Mitä etsit?

- Tietokoneen diagnostiikkaohjelma
- Tietokoneen ajurit
- Laitteen ohjeet
- Notebook System Software (NSS)

Tietolähde:

Drivers and Utilities -CD-levy (josta käytetään myös nimeä Resurssilevy)

HUOMAUTUS: *Drivers and Utilities* -CD-levy voi olla valinnainen, eikä sitä välttämättä toimiteta tietokoneen mukana.

Ohjeet ja ajurit on asennettu tietokoneeseen valmiiksi. Voitasentaa ohjaimet uudelleen käyttämällä CD-levyä (katso ohjainten ja apuohjelmien uudelleen asentamista koskevaa kohtaa tietokoneen online-*Käyttöoppaasta*) tai aja Dell-diagnostiikka (katso Dell-diagnostiikkaa koskevaa kohtaa online-*Käyttöoppaasta*).



CD-levyllä saattaa olla Lueminut-tiedostoja, joissa on viimeisimpiä päivityksiä tietokoneen teknisistä muutoksista tai teknisistä lisätietoja kokeneille käyttäjille tai teknikoille.

HUOMAUTUS: Ohjain- ja ohjepäivityksiä on osoitteessa support.dell.com.

-
- Tietokoneen ottaminen käyttöön
 - Vianmäärityksen perustiedot
 - Dell-diagnostiikan käyttäminen
 - Osien irrottaminen ja asentaminen

Pikaopas

HUOMAUTUS: Tämä asiakirja voi olla valinnainen eikä sitä välttämättä toimiteta tietokoneen mukana.



HUOMAUTUS: Tämä tiedosto on saatavissa PDF-muotoisena osoitteesta support.dell.com.

Mitä etsit?

- Takuutiedot
- Ehdot (vain Yhdysvallat)
- Turvallisuustiedot
- Säädöksiin liittyvät tiedot
- Ergonomiatiedot
- Loppukäyttäjän lisenssisopimus

Tietolähde:**Dell™ -tuotetieto-opas**

-
- Osien poistaminen ja vaihtaminen
 - Tekniset tiedot
 - Järjestelmäasetusten määrittäminen
 - Ongelmien vianmääritys ja ratkaiseminen

Dell Latitude™ -käyttöopas*Microsoft Windows XP:n Ohje ja tukipalvelut*

- 1** Napsauta **Käynnistä**-painiketta ja valitse **Ohjeet ja tuotetuki**.
- 2** Napsauta kohtaa **Dellin käyttö- ja järjestelmäoppaat** ja napsauta kohtaa **Järjestelmäoppaat**.
- 3** Valitse tietokoneen online-*Käyttöopas*.

-
- Huoltomerkki ja pikapalvelukoodi
 - Microsoft Windowsin käyttöoikeustarra

Huoltomerkki ja Microsoft® Windowsin® käyttöoikeus

Nämä tarrat ovat laitteen pohjassa.

- Yksilöi tietokoneesi käyttämällä huoltomerkkiä, kun käytät support.dell.com-palvelua tai pyydät teknistä tukea Delliltä. On suositeltavaa säilyttää huoltomerkin kopiota turallisessa paikassa siltä varalta, että tietokone katoaa tai varastetaan.
- Kun olet yhteydessä Delliin, ohjaa puhelusi oikealle henkilölle käyttämällä pikapalvelukoodia.



Mitä etsit?

- Solutions (ratkaisuja) — vianmääritysvihjeitä, teknisten asiantuntijoiden kirjoittamia artikkeleja, online-kursseja ja usein kysyttyjä kysymyksiä
- Community (yhteisö) — online-keskustelua muiden Dellin asiakkaiden kanssa
- Upgrades (päivitykset) — komponenttien päivitysohjeita, esimerkiksi muistin, kiintolevyaseman ja käyttöjärjestelmän päivitysohjeet
- Customer Care (asiakaspalvelu) — yhteystiedot, palvelupuhelu- ja tilaustiedot sekä takuu- ja korjaustiedot
- Service and support (palvelut ja tuki) — palvelupuhelujen tila ja tukitapahtumat, palvelusopimukset, online-keskustelut teknisen tuen kanssa
- Reference (viittaukset) — tietokoneen ohjeet, laitekoonpanon tiedot, tuotetekniset tiedot ja white paper -raportit
- Dellin tekninen päivityspalvelu — ennakoilmoitukset tietokoneen ohjelmiston ja laitteiston päivityksistä
- Downloads (ladattavat tiedostot) — sertifioidut ajurit, korjaustiedostot ja ohjelmapäivitykset
- Notebook System Software (NSS) — Jos käyttöjärjestelmä asennetaan uudelleen tietokoneeseen, myös NSS-apuohjelma pitää asentaa uudelleen. NSS sisältää tärkeitä käyttöjärjestelmäpäivityksiä ja tukea Dellin™ 3,5 tuuman USB-levyasemille, Intel®-suorittimille, optisille asemille ja USB-laitteille. NSS on välttämätön, jotta Dell-tietokone toimii oikein. Ohjelma tunnistaa automaattisesti tietokoneen ja käyttöjärjestelmän ja asentaa niiden kokoonpanojen mukaiset päivitykset.
- Ohjelmapäivityksiä ja vianmääritysvihjeitä — usein kysyttyjä kysymyksiä, ajankohtaisia aiheita ja tietokoneympäristön yleinen tila

Tietolähde:

Dell-tuen **WWW-sivusto** — support.dell.com

HUOMAUTUS: Valitsemalla oman alueesi saat esiin sitä koskevan tukisivuston.

Notebook System Software -ohjelmiston lataaminen:

- 1 Siirry osoitteeseen support.dell.com, valitse alueesi tai yritysosiastosi ja anna huoltotunnuksesi.
- 2 Valitse **Ajurit ja ladattavat tiedostot** ja **Siirry**.
- 3 Valitse käyttöjärjestelmäsi ja etsi hakusanalla *Notebook System Software*.

HUOMAUTUS: [Support.dell.com](http://support.dell.com)-sivuston käyttöliittymä voi vaihdella valintojesi mukaan.

Dell Support -apuohjelma

Dell Support -apuohjelma on tietokoneeseen asennettu automaattinen päivitys- ja ilmoitusjärjestelmä. Tämä tukiapuohjelma tekee tosiaikaisia tietokoneympäristön terveystarkastuksia, sisältää ohjelmistopäivityksiä ja asiaan kuuluvia itsetukitietoja. Avaa Dell Support -apuohjelma tehtäväpalkin -kuvakkeella. Lisätietoja on tietokoneen online-*Käyttöoppaassa* Dell Support -apuohjelman käyttöä koskevassa kohdassa.

Mitä etsit?

- Windowsin käyttäminen
- Ohjelmien ja tiedostojen käyttäminen
- Työpöydän mukauttaminen

-
- Tietoja verkon toiminnasta, ohjatusta virranhallinnasta, pikanäppäimistä ja muista Dell QuickSetin hallitsemista kohteista

-
- Käyttöjärjestelmän uudelleenasettaminen

Tietolähde:**Windowsin Ohje- ja tukipalvelut**

- 1 Napsauta **Käynnistä**-painiketta ja valitse **Ohje ja tuki**.
- 2 Kirjoita ongelmaa kuvaava sana tai lause ja napsauta nuolikuvaketta.
- 3 Napsauta ohjeaihetta, joka kuvaa ongelmaa.
- 4 Noudata näytön ohjeita.

Dell QuickSet Ohje

Avaa *Dell QuickSet -ohje* napsauttamalla hiiren kakkoispainikkeella Microsoft® Windowsin® tehtäväpalkin -kuvaketta.

Lisätietoja Dell QuickSet -ohjelmistosta on tietokoneen online-*Käyttöoppaassa* Dell™ QuickSet -ohjelmiston ominaisuuksia koskevassa kohdassa.

Käyttöjärjestelmä-CD-levy

HUOMAUTUS: *Käyttöjärjestelmä-CD-levy* voi olla valinnainen, eikä sitä välttämättä toimiteta tietokoneen mukana.

Käyttöjärjestelmä on jo asennettu tietokoneeseen. Voit asentaa käyttöjärjestelmän uudelleen käyttämällä valinnaista *Käyttöjärjestelmä-CD-levyä* (katso online-*Käyttöoppaasta* Microsoft® Windows® XP -käyttöjärjestelmän uudelleenasetusta koskevaa kohtaa.)



Kun käyttöjärjestelmä on asennettu uudelleen, asenna uudelleen tietokoneen mukana toimitettujen laitteiden ajurit käyttämällä valinnaista *Drivers and Utilities -CD-levyä* (*Resurssilevyä*).

HUOMAUTUS: CD-levyn väri vaihtelee tilaamasi käyttöjärjestelmän mukaan.

Tietokoneen käyttöönotto

VAARA: Ennen kuin suoritat mitään tässä osassa mainittuja toimia, noudata Tuotetieto-oppaassa olevia turvallisuusohjeita.

- 1 Pura lisävarusteet pakkauksesta.
- 2 Aseta pakkauksessa olevat lisävarusteet esille. Tarvitset niitä valmistellessasi tietokonetta käyttöönottoa varten.

Lisävarustepakkauksessa on lisäksi käyttöohjeita sekä tilaamiasi muita ohjelmistoja tai laitteita (PC-kortteja, levyasemia tai akkuja).

- 3 Kytke verkkolaite tietokoneen takana olevaan verkkolaiteliitäntään ja sähköpistorasiaan.

HUOMAUTUS: Verkkolaite voidaan kytkeä ilman, että portin kanta pitää kiertää alaspäin.



1 verkkolaite

2 portin kansi

- 4 Avaa tietokoneen näyttö ja käynnistä tietokone painamalla virtapainiketta (katso kohtaa Tietokone edestä katsottuna sivulla 58).

HUOMAUTUS: On suositeltavaa, että sammutat tietokoneen virran ja käynnistät sen vähintään kerran, ennen kuin asennat kortteja tai liität tietokoneen telakointilaitteeseen tai muuhun ulkoiseen laitteeseen, kuten tulostimeen.

Tietoja tietokoneesta



HUOMAUTUS: Lisätietoja tässä osiossa esitellyistä toiminnoista ja ominaisuuksien käytöstä on tietokoneen online-Käyttöoppaassa.

Tietokone edestä katsottuna



- | | | |
|-------------------------------------|--------------------------------|---|
| 1 näyttö salpa | 2 näyttö | 3 virtapainike |
| 4 laitteen tilailmaisimet | 5 näppäimistö | 6 kosketuslevy |
| 7 sormenjäljen lukija (valinnainen) | 8 kaiutin | 9 ohjaussauvan / kosketuslevyn painikkeet |
| 10 ohjaussauva | 11 näppäimistön tilailmaisimet | 12 äänenvoimakkuuspainikkeet |
| 13 ympäristön valotunnistin | 14 vaimennuspainike | 15 näppäimistön valaistus |

HUOMAUTUS: Ota tunnistin käyttöön painamalla <Fn>-näppäintä ja vasenta nuolinäppäintä.

HUOMAUTUS: Syytätä/sammuta valot painamalla <Fn>-näppäintä ja oikeaa nuolinäppäintä.

Tietokone vasemmalta katsottuna

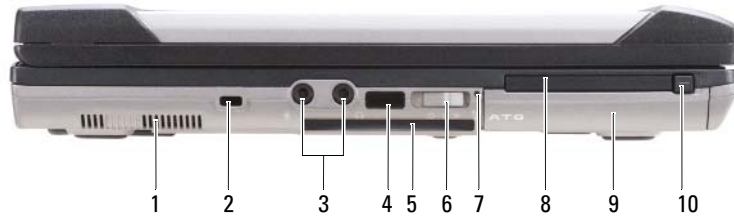

- | | | |
|---|---|---------------------|
| 1 tuuletusaukot | 2 suojakaapelin paikka | 3 ääniliittimet (2) |
| 4 infrapunatunnistin | 5 toimikorttipaikka (ja tyhjä kortti) | 6 langaton kytkin |
| 7 Wi-Fi Catcher™ -valo | 8 PC-kortin tai ExpressCard-kortin paikka | 9 kiintolevy |
| 10 PC-kortin/ExpressCard-kortin salvan vapautin | | |

Tietokone oikealta katsottuna



- | | | |
|-------------------------------------|--|---------------------|
| 1 optinen asema tietovälinepaikassa | 2 tietovälinepaikan laitteen salvan vapautin | 3 USB-liittimet (2) |
| 4 USB-portin kansi | | |

Tietokone takaa katsottuna



VAARA: Älä peitä ilma-aukkoja, älä työnnä niihin esineitä äläkä anna pölyn kerääntyä niihin. Älä säilytä käynnissä olevaa tietokonetta ilmatilviissä tilassa, kuten suljetussa salkussa. Jos ilman vaihtuminen estetään, tietokone voi vahingoittua tai voi syttyä tulipalo.

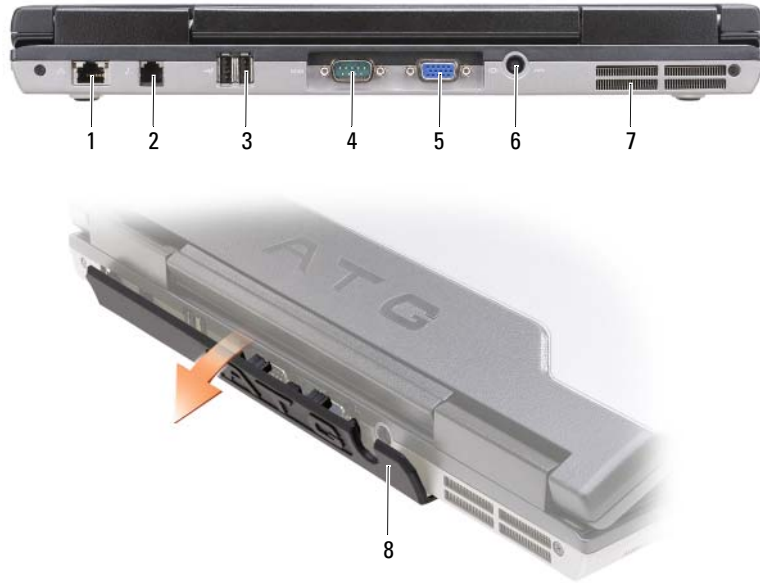

- | | | | | | |
|---|----------------------|---|-----------------------|---|-----------------------|
| 1 | verkkoliitin (RJ-45) | 2 | modeemiliitin (RJ-11) | 3 | USB-liittimet (2) |
| 4 | sarjaliitin | 5 | videoliitin | 6 | verkkolaitteen liitin |
| 7 | tuuletusaukot | 8 | portin kansi | | |

Tietokone alta katsottuna



- | | | | | | |
|---|-----------------------------------|---|--------------------------------|---|---------------|
| 1 | muistimoduulin kansi | 2 | akun latausmittari/tilamittari | 3 | akku |
| 4 | akkupaikan salvan vapauttimet (2) | 5 | telakointilaitteen liitin | 6 | tuuletusaukot |
| 7 | kiintolevy | | | | |

Akun käyttö

Akun suoritusteho

HUOMAUTUS: Lisätietoja tietokoneen Dell™-takuusta on *Tuotetieto-oppaassa* tai tietokoneen mukana toimitetussa erillisessä takuupaperiasiakirjassa.

Parhaiten tietokone toimii ja BIOS-asetukset säilyvät, kun pääakku on aina asennettuna tietokoneessa sitä käytettäessä. Tietokoneen mukana toimitetaan yksi akku vakiovarusteena ja akkupaikkaan asennettuna.

HUOMAUTUS: Koska akku ei ehkä ole täyteen ladattu, kytke uusi tietokone sähköpistorasiaan verkkolaitteen avulla, kun käytät tietokonetta ensimmäisen kerran. Parhaiten laite toimii, kun käytät tietokonetta verkkolaitteen avulla, kunnes akku on ladattu täyteen. Voit tarkistaa akun lataustilan napsauttamalla **Käynnistä**-painiketta → **Asetukset** → **Ohjauspaneeli** → **Virranhallinta**-asetukset → **Akkumittari**-välilehteä.

Voit lisätä käyttöaikaa merkittävästi asentamalla valinnaisen toisen akun tietovälinepaikkaan. Lisätietoja toisen akun käytöstä on tietokoneen online-*Käyttöoppaassa* tietovälinettä koskevassa kohdassa.

 **HUOMAUTUS:** Akun käyttöaika (aika, jolloin se pysyy ladattuna) vähenee ajan myötä. Sen mukaan, miten usein ja missä oloissa akkua käytetään, voit joutua hankkimaan uuden akun tietokoneen käyttöiän aikana.

Akun käyttöaika vaihtelee käyttöolojen mukaan. Käyttöaika lyhenee huomattavasti, kun teet esimerkiksi seuraavia toimia:

- käytät optisia asemia
- käytät langattomia tietoliikennelaitteita, PC-kortteja, ExpressCard-kortteja, muistikortteja tai USB-laitteita
- käytät erittäin kirkkaan näytön asetuksia, 3D-näytönsäästäjiä tai muita virtaa paljon käyttäviä ohjelmia, kuten monimutkaisia 3D-grafiikkasovelluksia
- Käytät tietokonetta enimmäissuorituskyvyn tilassa (katso tietokoneen online-*Käyttöoppaasta* virranhallinta-asetusten määrittämistä koskevaa kohta).

 **HUOMAUTUS:** On suositeltavaa, että liität tietokoneen pistorasiaan, kun kirjoitat CD- tai DVD-asemaan.

Voit tarkistaa akun latauksen (katso kohta Akun latauksen tarkistaminen sivulla 62), ennen kuin asennat akun tietokoneeseen. Voit myös määrittää virranhallinta-asetukset sellaisiksi, että saat hälytyksen, kun akun lataus on vähissä (katso tietokoneen online-*Käyttöoppaasta* virranhallinta-asetusten määrittämistä koskevaa kohta).

 **VAARA:** Yhteensopimattoman akun käyttö voi lisätä tulipalon tai räjähdysvaaraa. Vaihda akku vain Delliltä hankkimaasi yhteensopivaan akkuun. Akku on suunniteltu toimimaan Dell-tietokoneen kanssa. Älä käytä toisten tietokoneiden akkua tietokoneessasi.

 **VAARA:** Älä hävitä akkuja talousjätteen mukana. Kun akkusi ei enää lataudu, ota yhteys paikalliseen jätehuolto- tai ympäristöviranomaiseen ja kysy tietoja litium-ioniakun hävittämisestä. Katso Tuotetieto-oppaan kohta Akun hävittäminen.

 **VAARA:** Akun väärä käyttö voi lisätä tulipalon tai kemiallisen palovamman vaaraa. Älä riko, polta tai pura akkua, äläkä altista sitä yli 65 °C:n lämpötiloille. Pidä akku poissa lasten ulottuvilta. Käsittele vahingoittunutta tai vuotavaa akkua erittäin huolellisesti. Vahingoittuneet akut voivat vuotaa ja aiheuttaa ruumiinvammoja tai aineellisia vahinkoja.

Akun latauksen tarkistaminen

Dell QuickSet -akkumittari, Microsoft Windowsin Akkumittari-ikkuna ja  -kuvake, akun latausmittari, tilamittari ja akun tyhjenemisvaroitus antavat tietoja akun lataustilasta.

Dell™ QuickSet -akkumittari

Jos Dell QuickSet on asennettu, tuo QuickSet-akkumittari näyttöön painamalla näppäimiä <Fn> <F3>. Akkumittari-ikkunassa näkyy tietokoneen akun tila, käyttöikä, lataustaso ja latauksen päättymisaika.

Lisätietoja QuickSet-toiminnosta saat napsauttamalla tehtäväpalkin  -kuvaketta hiiren kakkospainikkeella ja valitsemalla Ohje.

Microsoft® Windowsin® akkumittari

Windowsin akkumittari näyttää jäljellä olevan akun lataustason. Voit tarkistaa akkumittarin kaksoisnapsauttamalla työkalurivin -kuvaketta.

Jos tietokone on liitetty pistorasiaan, -kuvake tulee näyttöön.

Latausmittari

Painamalla akun latausmittarin tilapainiketta kerran tai *painamalla ja pitämällä sitä alhaalla* voi tarkistaa:

- Akun latauksen (tarkista painamalla tilapainiketta ja *vapauttamalla* se)
- Akun käyttöiän (tarkista painamalla tilapainiketta ja *pitämällä sitä alhaalla*)



1 akku

2 tilapainike (akun lataustila)

3 latausmittari (akun käyttöikä)

Akun käyttöaika määräytyy paljolti sen mukaan, miten monta kertaa se on ladattu. Satojen lataus- ja käyttökertojen jälkeen akut menettävät osan varauskapasiteetistaan eli käyttöiästään. Eli akku voi näyttää olevan ladattu, mutta sen latauskapasiteetti (käyttöikä) on rajallinen.

Akun latauksen tarkistus

Voit tarkistaa akun latauksen *painamalla* akun latausmittarin tilapainiketta *ja vapauttamalla* sen, jolloin lataustason ilmaisinvälöt syttyvät. Kukin ilmaisin vastaa noin 20:tä prosenttia akun kokonaislatauksen määrästä. Esimerkiksi jos akussa on 80 prosenttia latauksesta jäljellä, neljä ilmaisinta palaa. Jos valot eivät pala, akku on tyhjä.

Akun käyttöiän tarkistus



HUOMAUTUS: Voit tarkistaa akun käyttöiän jommallakummalla seuraavista tavoista: käytä akun latausmittaria seuraavan ohjeen mukaisesti tai käytä Dell QuickSet -ohjelmiston akkumittaria. Tietoja QuickSet-toiminnosta saat napsauttamalla työkalurivin -kuvaketta hiiren kakkospainikkeella ja valitsemalla **Ohje**.

Voit tarkistaa akun käyttöiän latausmittarin avulla *painamalla* akun latausmittarin tilapainiketta ja pitämällä sitä painettuna vähintään 3 sekuntia. Jos yhtään ilmaisivaloa ei syty, akku on hyvässä kunnossa ja yli 80 prosenttia alkuperäisestä latauskapasiteetista on vielä jäljellä. Mitä useampi ilmaisin palaa, sen lyhyempi on käyttöikä. Jos viisi ilmaisivaloa syttyy, latauskapasiteetista on jäljellä alle 60 prosenttia ja on aika alkaa miettiä uuden akun ostoa. Lisätietoja akun käyttöajasta on online-*Käyttöoppaassa* akkua koskevassa kohdassa.

Akun tyhjenemisvaroitus



VAROITUS: Vältä tietojen menetys tai vahingoittuminen tallentamalla työsi heti saatuasi akun tyhjenemisvaroituksen. Kytke sitten tietokone sähköpistorasiaan tai asenna toinen akku tietovälinepaikkaan. Jos akku tyhjenee kokonaan, tietokone siirtyy automaattisesti lepotilaan.

Kannessa oleva akun tilavalo (näytön oikeassa alakulmassa) vilkkuu oranssina, kun akun lataus on vähäinen, ja on tasaisen oranssi, kun akun lataus on kriittisen vähäinen. Näyttöön avautuva ikkuna varoittaa, kun noin 90 prosenttia akun latauksesta on kulunut. Jos tietokoneeseen on asennettu kaksi akkua, akun tyhjenemisvaroitus tarkoittaa sitä, että molemmissa akuissa on yhteensä jäljellä enää 10 prosenttia tehoa. Tietokone siirtyy lepotilaan, kun akun lataustaso on hälyttävän alhainen.

Voit vaihtaa akkuvaroitusten asetuksia QuickSetissä tai **Virranhallinta-asetusten ominaisuudet** -ikkunassa. Katso tietokoneen online-*Käyttöoppaasta* virranhallinta-asetusten määrittämistä koskevaa kohtaa.

Akun lataaminen



HUOMAUTUS: Kun käytössä on Dell™ ExpressCharge™ ja tietokoneen virta on sammutettu, verkkolaite lataa täysin tyhjentyneen akun noin 1 tunnissa. Latausaika on pitempi, jos tietokone on käynnissä. Voit jättää akun tietokoneeseen niin pitkäksi aikaa kuin haluat. Akun sisäiset piirit estävät sen yll latauksen.



HUOMAUTUS: Jos haluat käyttää Dell ExpressChargen kanssa 9-soluista akkua, sitä on käytettävä yhdessä 90-W:n verkkolaitteen kanssa.

Kun liität tietokoneen pistorasiaan tai asennat akun tietokoneen ollessa liitettynä pistorasiaan, tietokone tarkistaa akun latauksen ja lämpötilan. Verkkolaite lataa akun tarvittaessa ja ylläpitää sen latausta.

Jos akku on kuuma sen jälkeen, kun sitä on käytetty tietokoneessa tai kuumassa ympäristössä, akku ei ehkä lataudu, kun tietokone liitetään pistorasiaan.

Akkua on liian kuuma ladattavaksi, jos -valo vilkkuu vuorotellen vihreänä ja oranssina. Irrota tietokone pistorasiasta ja anna tietokoneen ja akun jäähtyä huoneenlämpöiseksi. Liitä sitten tietokone pistorasiaan ja jatka akun lataamista.

Akun vaihtaminen

⚠ VAARA: Ennen kuin suoritat nämä toimet, sammuta tietokone, irrota verkkolaite sähköpistorasiasta ja tietokoneesta, irrota modeemi seinäliittimestä ja tietokoneesta ja irrota tietokoneen kaikki muutkin ulkoiset kaapelit.

⚠ VAARA: Yhteensopimattoman akun käyttö voi lisätä tulipalon tai räjähdyksen vaaraa. Vaihda akku vain Delliltä hankkimaasi yhteensopivaan akkuun. Akku on suunniteltu toimimaan Dell™-tietokoneen kanssa. Älä käytä toisen tietokoneen akkua omassa tietokoneessasi.

➡ VAROITUS: Sinun täytyy irrottaa kaikki ulkoiset kaapelit tietokoneesta mahdollisten liitinvaurioiden välttämiseksi.

Lisätietoja mahdollisen toisen akun vaihtamisesta on online-Käyttöoppaassa tietovälinepaikkaa koskevassa kohdassa.

Akun irrotus:

- 1 Jos tietokone on kiinnitetty telakointilaitteeseen, irrota se telakoinnista. Lisätietoja saat käyttämäsi telakointilaitteen ohjeesta.
- 2 Varmista, että tietokoneesta on virta sammutettu tai se on lepotilassa (katso online-Käyttöoppaasta lepotilaa koskevaa kohtaa).
- 3 Käännä tietokone ylösalaisin niin, että tietokoneen etupuoli on pois päin itsestäsi.
- 4 Liu'uta akku oikealla puolella olevaa akkupaikan salvan vapautinta, kunnes se lukittuu.
- 5 Liu'uta ja pitele akun vasemmalla puolella olevaa akkupaikan salvan vapautinta, tartu akkuun kielekkeestä ja liu'uta akkua vaakasuunnassa tietokoneen etupuolta kohti.
- 6 Poista akku paikastaan nostamalla.

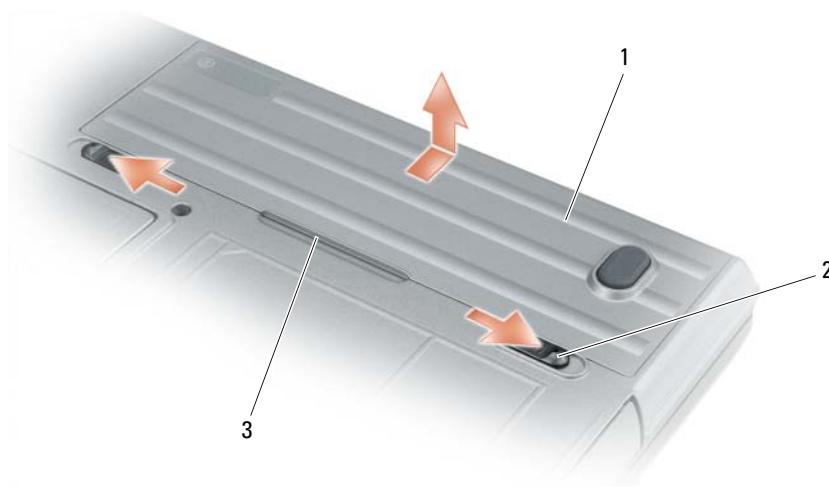

1 akku 2 akkupaikan salvan vapautin (2) 3 akun kieleke

Vaihda akku käymällä läpi poisto-ohjeet päinvastaisessa järjestyksessä.

Akun säilytys

Irrota akku, jos et käytä tietokonettasi pitkään aikaan. Akku tyhjenee pitkän säilytyksen aikana. Pitkän säilytysajan jälkeen lataa akku täyteen, ennen kuin käytät sitä (katso kohta Akun lataaminen sivulla 64).

Vianmääritys



HUOMAUTUS: Vianmääritystä koskevia lisäohjeita on tietokoneen online-*Käyttöoppaassa*.

Lukitukset ja ohjelmaongelmat



VAARA: Ennen kuin suoritat mitään tässä osassa mainittuja toimia, noudata Tuotetieto-oppaassa olevia turvallisuusohjeita.

Tietokone ei käynnisty.

VARMISTA, ETTÄ VERKKOLAITE ON LIITETTY TIETOKONEESEEN JA PISTORASIAAN.

Tietokone lakkaa toimimasta.



VAROITUS: Voit menettää tietoja, jos et pysty sammuttamaan käyttöjärjestelmää.

SAMMUTA TIETOKONEEN VIRTA — Jos tietokone ei tee mitään, kun painat näppäintä tai liikutat hiirtä, paina virtapainiketta vähintään 8 - 10 sekuntia, kunnes tietokone sammuu. Käynnistä sitten tietokone uudelleen.

Ohjelma lakkaa toimimasta tai kaatuu toistuvasti



HUOMAUTUS: Ohjelmasta on yleensä asennusohjeet sen oppaissa tai levykkeellä tai CD-levyllä.

LOPETA OHJELMA —

- 1 Paina näppäimiä <Ctrl>-, <Shift> ja samanaikaisesti.
- 2 Valitse **Laittehallinta**.
- 3 Napsauta ohjelmaa, joka ei enää vastaa.
- 4 Valitse **Lopeta tehtävä**.

TARKISTA OHJELMAN OHJEET — Poista ohjelma ja asenna se tarvittaessa uudelleen.

Ohjelma on suunniteltu aikaisemmalle Microsoft® Windows® -käyttöjärjestelmälle

SUORITA OHJATTU OHJELMAN YHTEENSOPIVUUDEN VARMISTAMINEN — Ohjattu ohjelman yhteensopivuuden varmistaminen määrittää ohjelman, joten se toimii ympäristössä, joka muistuttaa muita kuin Windows XP -käyttöjärjestelmäympäristöjä.

- 1 Napsauta **Käynnistä**-painiketta, valitse **Ohjelmat** → **Apuohjelmat** ja sitten **Ohjattu ohjelman yhteensopivuuden varmistaminen**.
- 2 Valitse Tervetuloa-ikkunassa **Seuraava**.
- 3 Noudata näytön ohjeita.

Näyttö muuttuu täysin siniseksi

SAMMUTA TIETOKONEEN VIRTA — Jos tietokone ei tee mitään, kun painat näppäintä tai liikutat hiirtä, paina virtapainiketta vähintään 8 - 10 sekuntia, kunnes tietokone sammuu. Käynnistä sitten tietokone uudelleen.

Muita ohjelmaongelmia

TARKISTA OHJELMAN OHJEET TAI PYYDÄ VIANMÄÄRITYSTIETOJA OHJELMAN VALMISTAJALTA —

- Varmista, että ohjelma on yhteensopiva tietokoneesi käyttöjärjestelmän kanssa.
- Varmista, että tietokone vastaa ohjelman vähimmäisvaatimuksia. Katso tietoja ohjelman ohjeista.
- Varmista, että ohjelma on asennettu ja määritetty oikein.
- Tarkista, että laitteen ajurit eivät ole ristiriidassa ohjelman kanssa.
- Poista ohjelma ja asenna se tarvittaessa uudelleen.

TEE HETI VARMUUSKOPIOT TIEDOSTOISTASI.

TARKISTA KIINTOLEVY, LEVYKKEET TAI CD-LEVYTTÄ VIRUSTENTORJUNTAOHJELMALLA.

TALLENNÄ JA SULJE KAIKKI AVATUT TIEDOSTOT TAI OHJELMAT JA SAMMUTA TIETOKONE KÄYNNISTÄ-VALIKOSTA.

TARKISTA, ONKO TIETOKONEESSA VAKOILUOHJELMIA — Jos tietokoneesi toimii hitaasti, saat usein muut ikkunat peittäviä mainoksia tai sinulla on ongelmia Internet-yhteyden muodostamisessa, tietokoneeseesi on voinut tunkeutua vakoiluohjelma. Käytä virustentorjuntaohjelmaa, jossa on myös vakoiluohjelmasuojaus (ohjelmasi voi edellyttää päivitystä) ja joka käy läpi tietokoneen sisällön ja poistaa vakoiluohjelmat. Lisätietoja saat siirtymällä osoitteeseen support.dell.com ja tekemällä haun hakusanalla *spyware* (vakoiluohjelma).

SUORITA DELL-DIAGNOSTIIKKA — Katso kohtaa Dell-diagnostiikka sivulla 67. Jos kaikki testit onnistuvat, virhetila liittyy ohjelmaongelmaan.

Dell-diagnostiikka

 **VAARA:** Ennen kuin aloitat mitään tässä osassa mainittuja toimia, noudata Tuotetieto-oppaassa olevia turvallisuusohjeita.

Dell-diagnostiikan käyttäminen

Jos tietokoneessasi on jotain ongelmia, suorita kohdassa Lukitukset ja ohjelmaongelmat sivulla 66 mainitut tarkistukset ja suorita Dell-diagnostiikka, ennen kuin otat yhteyttä Dellin tekniseen tukeen.

Suosittellemme näiden ohjeiden tulostamista ennen aloittamista.

 **VAROITUS:** Dell-diagnostiikkaohjelma toimii vain Dell™-tietokoneissa.

 **HUOMAUTUS:** *Drivers and Utilities* -CD-levy on valinnainen, eikä sitä välttämättä toimiteta tietokoneen mukana. Aloita Dell-diagnostiikka kiintolevyiltä tai valinnaiselta *Drivers and Utilities* -CD-levyiltä (käytetään myös nimitystä *Resurssilevy*).

Dell-diagnostiikkaohjelman käynnistäminen kiintolevyasemasta

Dell-diagnostiikkaohjelma sijaitsee kiintolevyllä piilotettuna olevassa Diagnostic utility -osiossa.



HUOMAUTUS: Jos tietokoneessa ei näy näyttökuvaa, ota yhteys Delliin (katso Dellin yhteystiedot online-Käyttöoppaasta).

- 1 Sammuta tietokone.
- 2 Jos tietokone on kiinnitetty telakointilaitteeseen, irrota se telakoinnista. Lisätietoja saat käyttämäsi telakointilaitteen ohjeesta.
- 3 Liitä tietokone pistorasiaan.
- 4 Diagnostiikkaohjelma voidaan käynnistää kahdella tavalla:
 - Käynnistä tietokone. Kun DELL™-logo tulee näkyviin, paina heti <F12>-näppäintä. Valitse käynnistysvalikosta *Diagnostics* ja paina <Enter>-näppäintä.



HUOMAUTUS: Jos odotat liian kauan ja käyttöjärjestelmän logo tulee näyttöön, odota, kunnes näyttöön tulee Microsoft® Windowsin® työpöytä. Sammuta tämän jälkeen tietokone ja yritä uudelleen.

- Paina <Fn>-näppäintä ja pidä sitä alhaalla, kun käynnistät tietokoneen.



HUOMAUTUS: Jos näyttöön tulee sanoma, joka ilmoittaa, että diagnostiikka-apuohjelman osiota ei löydy, suorita Dell-diagnostiikkaohjelma valinnaiselta *Drivers and Utilities* -CD-levyltä.

Tietokone suorittaa Pre-boot System Assessment -toiminnon, joka on sarja emolevyn, näppäimistön, kiintolevyn ja näytön toimintaa alustavasti testaavia diagnostiikkaohjelmia.

- Testin aikana sinun on ehkä vastattava joihinkin kysymyksiin.
- Jos jokin osa on viallinen, tietokone lopettaa toimintansa ja antaa äänimerkin. Jos haluat keskeyttää testin ja käynnistää tietokoneen uudelleen, paina <Esc>-painiketta; jos haluat jatkaa seuraavaan testiin, paina <y>-painiketta; jos haluat testata virheen antaneen osan uudelleen, paina <r>-painiketta.
- Jos Pre-boot System Assessment -toiminnon aikana havaitaan virheitä, kirjoita virhekoodi(t) muistiin ja ota yhteyttä Delliin (katso yhteystiedot tietokoneen online-Käyttöoppaasta).

Jos Pre-boot System Assessment -toiminto suoritetaan loppuun asti, näyttöön tulee viesti *Booting Dell Diagnostic Utility Partition* (Dell in diagnostiikka-apuohjelman osio käynnistetään). Jatka painamalla jotain näppäintä.

- 5 Painamalla jotain näppäintä käynnistät Dell-diagnostiikkaohjelman kiintolevyn *Diagnostics Utility* -osiolta.

Dell-diagnostiikkaohjelman käynnistäminen Drivers and Utilities -CD-levyltä

- 1 Aseta *Drivers and Utilities* -CD-levy asemaan.
- 2 Sammuta tietokone ja käynnistä se sitten uudelleen.
Kun DELL-logo tulee näkyviin, paina heti <F12>-näppäintä.
Jos odotat liian kauan ja Windows-logo tulee näyttöön, odota, kunnes näyttöön tulee Windows-työpöytä. Sammuta tämän jälkeen tietokone ja yritä uudelleen.
 **HUOMAUTUS:** Seuraavat ohjeet muuttavat käynnistysjakson vain yhdeksi kerraksi. Seuraavan kerran tietokonetta käynnistettäessä se käynnistää järjestelmäasetusohjelmassa määritetyt laitteet.
- 3 Kun käynnistyslaiteluettelo tulee näyttöön, valitse siitä CD/DVD/CD-RW-asema ja paina <Enter>-näppäintä.
- 4 Valitse näyttöön tulevasta valikosta vaihtoehto Käynnistä CD-ROM-asemasta ja paina <Enter>-näppäintä.
- 5 Kirjoita 1, jolloin valikko käynnistyy, ja jatka painamalla <Enter>-painiketta.
- 6 Valitse **Run the 32 Bit Dell Diagnostics** numeroidusta luettelosta. Jos luettelossa on useita versioita, valitse tietokoneellesi sopiva versio.
- 7 Kun Dell-diagnostiikkaohjelman **päävalikko** tulee näkyviin, valitse suoritettava testi.

Dell-diagnostiikkaohjelman päävalikko

- 1 Kun Dell-diagnostiikkaohjelma on latautunut ja **päävalikko** avautuu, napsauta haluamaasi vaihtoehtoa.

Vaihtoehto	Toiminto:
Express Test (pikatesti)	Testaa laitteet nopeasti. Testaaminen vie yleensä 10–20 minuuttia. Käyttäjän ei tarvitse tehdä mitään testauksen aikana. Pikatestillä voit selvittää ongelman syyt nopeasti.
Extended Test (laaja testi)	Testaa laitteet läpikotaisin. Testi kestää yleensä vähintään tunnin, ja siinä täytyy tietyin väliajoin vastata kysymyksiin.
Custom Test (mukautettu testi)	Testaa tietyn laitteen. Suoritettavia testejä voi mukauttaa.
Symptom Tree (ongelmapuu)	Näyttää luettelon tavallisimmista virheen ilmenemistavoista, ja voit valita testin, joka perustuu ongelman ilmenemistapaan.

- 2 Jos ongelma löydetään testin aikana, näyttöön tulee sanoma, jossa ilmoitetaan virhekoodi ja ongelman kuvaus. Kirjoita virhekoodi ja ongelman kuvaus muistiin ja noudata näyttöön tulevia ohjeita.
Jos et pysty selvittämään virhetilaa, ota yhteys Dell in (katso yhteystiedot tietokoneen online-*Käyttöoppaasta*).

 **HUOMAUTUS:** Tietokoneen huoltomerkki näkyy kunkin näytön yläosassa. Jos otat yhteyttä Delliin, tekninen tuki kysyy huoltomerkkiäsi.

- 3** Jos suoritat testin käyttämällä **Custom Test** (mukautettu testi)- tai **Symptom Tree** (ongelmapuu) -vaihtoehtoa, saat lisätietoja napsauttamalla seuraavassa taulukossa kuvattuja välilehtiä.

Välilehti:	Toiminto:
Results (Tulokset)	Näyttää testin tulokset ja havaitut virhetilanteet.
Errors (Virheet)	Näyttää havaitut virhetilanteet, virhekoodit ja ongelman kuvauksen.
Help (Ohje)	Sisältää kuvauksen testistä ja saattaa ilmoittaa testin suorittamiseen liittyviä vaatimuksia.
Configuration (Kokoonpano)	Näyttää valitun laitteen laitteistokokoonpanon. Dell-diagnostiikkaohjelma hakee kaikkien laitteiden kokoonpanotiedot järjestelmän asennusohjelmasta, muistista ja erilaisista sisäisistä testeistä ja näyttää tiedot näytön vasemmalla puolella olevassa laiteluettelossa. Laiteluettelossa ei välttämättä ole kaikkien tietokoneeseen asennettujen komponenttien tai tietokoneeseen liitettyjen laitteiden nimiä.
Parameters (Parametrit)	Voit mukauttaa testiä muuttamalla testiasetuksia.

- 4** Kun testit on tehty, poista CD-levy asemasta, jos olet suorittanut Dell-diagnostiikkaohjelmaa valinnaiselta *Drivers and Utilities* -CD-levyltä.
- 5** Kun testit on tehty, palaa **Päävalikkoon** sulkemalla testinäyttö. Voit lopettaa Dell-diagnostiikkaohjelman käytön ja käynnistää tietokoneen uudelleen sulkemalla **päävalikkonäytön**.

Hakemisto

A

akku

- akkumittari, 63
- irrottaminen, 65
- lataaminen, 64
- latausmittari, 63
- säilytys, 66
- suoritusteho, 61
- toinen akku
 - tietovälinepaikassa, 61
- valo, 64

D

Dell Support -apuohjelma, 55

diagnostiikka

- Dell-diagnostiikkaohjelman
 - käynnistäminen, 69
- tietoja Dell-diagnostiikasta, 53, 67

dokumentaatio

- Käyttöopas, 54
- online, 55

Drivers and Utilities -CD-levy, 53

E

ergonomiatiedot, 54

ExpressCharge

- 9-soluinen akku, 64
- tietoja, 64

H

huoltomerkki, 54

K

käyttöjärjestelmä

- Käyttöjärjestelmä-CD-levy, 56
 - uudelleen asennus, 56
- käyttöoikeussopimus, 54
- Käyttöopas, 54

M

Microsoft Windows -tarra, 54

N

näppäimistön valaistus, 58

O

ohjaimet

- uudelleen asennus, 53
- ohje
- Dell-diagnostiikka, 67
 - Dell-tuen WWW-sivusto, 55
 - Ohje- ja tukipalvelut, 56
 - tietojen etsiminen, 53
- ohjeet
- ergonomia, 54
 - käyttöoikeussopimus, 54

säädökset, 54

takuu, 54

Tuotetieto-opas, 54

turvallisuus, 54

ohjelma

ongelmat, 67

ongelma

tietokone kaatuu, 67

ongelmat

- lukitukset, 66
- ohjelma, 67
- ohjelma kaatuu, 66
- ohjelmat, 66
- ohjelmisto, 66
- ongelma lakkaa toimimasta, 66
- sininen näyttö, 67
- tietokone ei käynnisty, 66
- tietokone kaatuu, 66
- tietokone lakkaa toimimasta, 66

P

portin kannet, 57, 59-60

Q

QuickSet, 56

T

takuutiedot, 54

tarrat

huoltomerkki, 54

Microsoft Windows, 54

tiedot säädöksistä, 54

tietokone

kaatumiset, 66-67

lakkaa vastaamasta, 66

Tuotetieto-opas, 54

turvallisuusohjeet, 54

V

vianmääritys

Dell-diagnostiikka, 67

Katso myös *ongelmat*

Ohje- ja tukipalvelut, 56

tietoja, 66

W

Windows XP

Käyttöjärjestelmä-CD-levy, 56

Ohje- ja tukipalvelut, 56

uudelleenasetus, 56

WWW-tukisivusto, 55

Dell™ Latitude™ ATG D620

Συνοπτικός οδηγός

Μοντέλο PP18L

Σημείωση, ειδοποίηση και προσοχή



ΣΗΜΕΙΩΣΗ: Η ΣΗΜΕΙΩΣΗ υποδεικνύει σημαντικές πληροφορίες που σας βοηθούν να χρησιμοποιείτε καλύτερα τον υπολογιστή σας.



ΕΙΔΟΠΟΙΗΣΗ: Η ΕΙΔΟΠΟΙΗΣΗ υποδηλώνει είτε δυνητική βλάβη υλικού είτε απώλεια δεδομένων και υποδεικνύει τον τρόπο με τον οποίο μπορείτε να αποφύγετε το πρόβλημα.



ΠΡΟΣΟΧΗ: Η ΠΡΟΣΟΧΗ επισημαίνει κίνδυνο βλάβης υλικού, τραυματισμού ή θανάτου.

Συντομεύσεις και ακρωνύμια

Για μια πλήρη λίστα συντομεύσεων και ακρωνύμων, δείτε τον *Οδηγό χρήσης* (ανάλογα με το λειτουργικό σας σύστημα, κάντε διπλό κλικ στο εικονίδιο του **Οδηγού χρήσης** στην επιφάνεια εργασίας ή κάντε κλικ στο πλήκτρο **Start** (Εναρξη), επιλέξτε **Help and Support Center** (Κέντρο βοήθειας και υποστήριξης), και στη συνέχεια **User and system guides** (Οδηγοί συστήματος και χρήστη).

Εάν αγοράσατε έναν υπολογιστή Dell™ της σειράς n, οι αναφορές του παρόντος για τα λειτουργικά συστήματα Microsoft® Windows® δεν είναι εφαρμόσιμες.



ΣΗΜΕΙΩΣΗ: Ορισμένα χαρακτηριστικά μπορεί να μην είναι διαθέσιμα για τον υπολογιστή σας ή σε ορισμένες χώρες.

Οι πληροφορίες αυτού του εγγράφου μπορεί να αλλάξουν χωρίς προειδοποίηση.

© 2006 Dell Inc. Με επιφύλαξη παντός δικαιώματος.

Απαγορεύεται αυστηρά η αναπαραγωγή με οποιονδήποτε τρόπο χωρίς τη γραπτή άδεια της Dell Inc.

Εμπορικά σήματα που χρησιμοποιούνται στο παρόν: Η ονομασία *Dell*, το λογότυπο *DELL*, οι ονομασίες *Wi-Fi Catcher*, *ExpressCharge*, *Dell MediaDirect* και *Latitude* είναι εμπορικά σήματα της Dell Inc. Η ονομασίες *Intel* και *Pentium* είναι εμπορικά σήματα κατατεθέντα της Intel Corporation. Οι ονομασίες *Microsoft* και *Windows* είναι εμπορικά σήματα κατατεθέντα της Microsoft Corporation.

Άλλα εμπορικά σήματα και εμπορικές ονομασίες μπορεί να χρησιμοποιούνται στο παρόν έγγραφο αναφερόμενα είτε στους κατόχους των σημάτων και των ονομάτων είτε στα προϊόντα τους. Η Dell Inc. παραιτείται από κάθε δικαίωμα σε εμπορικά σήματα και εμπορικές ονομασίες τρίτων.

Μοντέλο PP18L

Δεκέμβριος 2006



P/N DY264

Αναθ. A00

Περιεχόμενα

Εύρεση πληροφοριών	77
Ρύθμιση του υπολογιστή σας	81
Πληροφορίες για τον υπολογιστή σας	82
Μπροσινή όψη	82
Αριστερή όψη	83
Δεξιά όψη	83
Πίσω όψη	84
Κάτω όψη	85
Χρήση μπαταρίας	85
Απόδοση μπαταρίας	85
Έλεγχος του φορτίου της μπαταρίας	86
Φόρτιση της μπαταρίας	88
Αντικατάσταση της μπαταρίας	89
Αποθήκευση της μπαταρίας	90
Αντιμετώπιση προβλημάτων	90
Προβλήματα κλειδώματος και λογισμικού	90
Άλλα προβλήματα λογισμικού	91
Διαγνωστικό πρόγραμμα της Dell	92
Ευρετήριο	95

Εύρεση πληροφοριών

-  **ΣΗΜΕΙΩΣΗ:** Ορισμένες λειτουργίες ή μέσα μπορεί να είναι προαιρετικά και μπορεί να μην αποστέλλονται με τον υπολογιστή σας. Ορισμένες λειτουργίες ή μέσα μπορεί να μην είναι διαθέσιμα σε ορισμένες χώρες.
-  **ΣΗΜΕΙΩΣΗ:** Πρόσθετες πληροφορίες μπορούν να αποσταλούν μαζί με τον υπολογιστή σας.

Τι Ψάχνετε;

- Ένα διαγνωστικό πρόγραμμα για τον υπολογιστή μου
- Προγράμματα οδήγησης για τον υπολογιστή μου
- Την τεκμηρίωση της συσκευής μου
- Λογισμικό συστήματος φορητού υπολογιστή (NSS)

Βρείτε το εδώ

CD Προγράμματα οδήγησης και βοηθητικές εφαρμογές (γνωστό επίσης ως CD πόρων)

ΣΗΜΕΙΩΣΗ: Το CD Προγράμματα οδήγησης και βοηθητικές εφαρμογές είναι προαιρετικό και μπορεί να μην αποσταλεί με τον υπολογιστή σας.

Η τεκμηρίωση και τα προγράμματα οδήγησης είναι ήδη εγκατεστημένα στον υπολογιστή σας. Μπορείτε να χρησιμοποιήσετε το CD για την εκ νέου εγκατάσταση προγραμμάτων οδήγησης (δείτε «Επανεγκατάσταση προγραμμάτων οδήγησης και βοηθητικών εφαρμογών» στον online *Οδηγό χρήσης* του υπολογιστή) ή να εκτελέσετε το διαγνωστικό πρόγραμμα της Dell (δείτε «Διαγνωστικό πρόγραμμα της Dell» στον online *Οδηγό χρήσης*).



Τα αρχεία Readme ενδέχεται να περιλαμβάνονται στο CD για να παρέχουν τις πιο πρόσφατες ενημερώσεις σχετικά με τεχνικές αλλαγές στον υπολογιστή σας ή εξελιγμένο υλικό αναφοράς τεχνικού περιεχομένου για έμπειρους χρήστες ή τεχνικούς.

ΣΗΜΕΙΩΣΗ: Προγράμματα οδήγησης και ενημερώσεις τεκμηρίωσης θα βρείτε στη διεύθυνση support.dell.com.

Συνοπτικός οδηγός

ΣΗΜΕΙΩΣΗ: Το έγγραφο αυτό μπορεί να είναι προαιρετικό και μπορεί να μην αποσταλεί μαζί με τον υπολογιστή σας.



ΣΗΜΕΙΩΣΗ: Αυτό το έγγραφο είναι διαθέσιμο σε μορφή PDF στη διεύθυνση support.dell.com.

-
- Προετοιμασία του υπολογιστή
 - Βασικές πληροφορίες αντιμετώπισης προβλημάτων
 - Εκτέλεση του διαγνωστικού προγράμματος της Dell
 - Αφαίρεση και εγκατάσταση εξαρτημάτων

Τι Ψάχνετε;

- Πληροφορίες εγγύησης
- Όροι και συνθήκες (μόνο για ΗΠΑ)
- Οδηγίες ασφαλείας
- Πληροφορίες κανονισμών
- Πληροφορίες εργονομίας
- Άδεια Χρήσης Τελικού Χρήστη

Βρείτε το εδώ

Οδηγός πληροφοριών προϊόντος Dell™



-
- Απομάκρυνση και αντικατάσταση τμημάτων
 - Προδιαγραφές
 - Διαμόρφωση των ρυθμίσεων του συστήματος
 - Τρόπος αντιμετώπισης και επίλυσης προβλημάτων

Dell Latitude™ - Οδηγός χρήσης

Κέντρο Βοήθειας και υποστήριξης Microsoft Windows XP

- 1 Κάντε κλικ στο κουμπί **Start** (Έναρξη) και κατόπιν στο κουμπί **Help and Support** (Βοήθεια και υποστήριξη).
- 2 Κάντε κλικ στο **User and system guides** (Οδηγοί χρήσης και συστήματος) και στο **System guides** (Οδηγοί συστήματος).
- 3 Κάντε κλικ στον online *Οδηγό χρήσης* για τον υπολογιστή σας.

-
- Ετικέτα εξυπηρέτησης και κωδικός ταχείας εξυπηρέτησης
 - Ετικέτα Άδειας των Microsoft Windows

Ετικέτα εξυπηρέτησης και Άδεια των Microsoft® Windows®

Αυτές οι ετικέτες βρίσκονται στο κάτω μέρος του υπολογιστή σας.

- Χρησιμοποιήστε την ετικέτα εξυπηρέτησης για την αναγνώριση της συσκευής σας όταν χρησιμοποιείτε τη διεύθυνση **support.dell.com** ή έρχεστε σε επαφή με την Dell για τεχνική υποστήριξη. Συνιστάται να κρατάτε ένα αντίγραφο της ετικέτας εξυπηρέτησης σε μια ασφαλή τοποθεσία σε περίπτωση που χαθεί ή κλαπεί ο υπολογιστής σας.
- Χρησιμοποιήστε τον κωδικό ταχείας εξυπηρέτησης όταν έρθετε σε επαφή με την Dell.



Τι Ψάχνετε;

- Λύσεις — Οδηγίες και συμβουλές αντιμετώπισης προβλημάτων, άρθρα από τεχνικούς, online μαθήματα, και συχνές ερωτήσεις
- Φόρουμ επικοινωνίας — Online συζητήσεις με άλλους πελάτες της Dell
- Αναβαθμίσεις — Πληροφορίες αναβάθμισης για συστατικά στοιχεία όπως η μνήμη, η μονάδα σκληρού δίσκου και το λειτουργικό σύστημα.
- Εξυπηρέτηση Πελατών — Πληροφορίες επαφών, κλήση σέρβις και παραγγελίες, εγγύηση και πληροφορίες επισκευών
- Σέρβις και υποστήριξη — Κλήση σέρβις και ιστορικό υποστήριξης, online συζητήσεις με την υποστήριξη
- Παραπομπές — Εγχειρίδια υπολογιστή, αναλυτικά στοιχεία για τη διαμόρφωση του υπολογιστή μου, προδιαγραφές προϊόντος και επίσημα έγγραφα
- Υπηρεσία τεχνικής ενημέρωσης της Dell — Ειδοποιήσεις με e-mail για ενημερώσεις λογισμικού και υλικού για τον υπολογιστή σας
- Λήψη αρχείων — Πιστοποιημένα προγράμματα οδήγησης, αναβάθμισης και ενημέρωσης λογισμικού
- Notebook System Software (NSS) — Σε περίπτωση που χρειαστεί να εγκαταστήσετε ξανά το λειτουργικό σύστημα στον υπολογιστή σας, θα πρέπει επίσης να εγκαταστήσετε ξανά το βοηθητικό πρόγραμμα NSS. Το NSS παρέχει σημαντικές ενημερώσεις για το λειτουργικό σας σύστημα και υποστήριξη για μονάδες δισκέτας USB 3,5 ιντσών της Dell™, επεξεργαστές Intel®, μονάδες οπτικών δίσκων και συσκευές USB. Το NSS είναι απαραίτητο για τη σωστή λειτουργία του υπολογιστή Dell. Το λογισμικό εντοπίζει αυτόματα τον υπολογιστή σας και το λειτουργικό σύστημα και εγκαθιστά τις απαραίτητες ενημερώσεις για τη δική σας διαμόρφωση.
- Συμβουλές για αναβαθμίσεις λογισμικού και αντιμετώπιση προβλημάτων — Συχνές ερωτήσεις, σημαντικά θέματα, και γενική κατάσταση του συστήματος του υπολογιστή σας

Βρείτε το εδώ

Ιστοχώρος υποστήριξης της Dell — support.dell.com

ΣΗΜΕΙΩΣΗ: Επιλέξτε την περιοχή σας για να ανοίξει η αντίστοιχη σελίδα.

Για λήψη του NSS (Notebook System Software - λογισμικό συστήματος φορητού υπολογιστή):

- 1 Επισκεφθείτε τη διεύθυνση support.dell.com, επιλέξτε την αντίστοιχη περιοχή ή τμήμα, και πληκτρολογήστε την ετικέτα εξυπηρέτησης.
- 2 Επιλέξτε **Drivers & Downloads** (Προγράμματα οδήγησης & λήψεις) και κάντε κλικ στο **Go** (Μετάβαση).
- 3 Κάντε κλικ στο λειτουργικό σας σύστημα και κάντε αναζήτηση για *Notebook System Software*.

ΣΗΜΕΙΩΣΗ: Το περιβάλλον του support.dell.com ενδεχομένως να διαφέρει ανάλογα με τις επιλογές σας.

Βοηθητική εφαρμογή υποστήριξης της Dell

Η βοηθητική εφαρμογή υποστήριξης της Dell είναι ένα αυτοματοποιημένο σύστημα αναβάθμισης και ειδοποίησης που είναι εγκατεστημένο στον υπολογιστή σας. Παρέχει ελέγχους του συστήματός σας σε πραγματικό χρόνο, ενημερώσεις λογισμικού, και σχετικές πληροφορίες αυτο-υποστήριξης. Ανοίξτε τη βοηθητική εφαρμογή υποστήριξης της Dell από το εικονίδιο  στη γραμμή εργασιών. Για περισσότερες πληροφορίες, δείτε «Πρόσβαση στο βοηθητικό πρόγραμμα υποστήριξης της Dell» στον online *Οδηγό χρήσης* του υπολογιστή σας.

Τι Ψάχνετε;

- Χρήση των Windows
- Εργασία με προγράμματα και αρχεία
- Προσαρμογή της επιφάνειας εργασίας

Βρείτε το εδώ

Κέντρο Βοήθειας και υποστήριξης των Windows

- 1 Κάντε κλικ στο κουμπί **Start** (Εναρξη) **Help and Support** (Βοήθεια και υποστήριξη).
- 2 Πληκτρολογήστε μια λέξη ή φράση που περιγράφει το πρόβλημα και κάντε κλικ στο εικονίδιο του βέλους.
- 3 Κάντε κλικ στα θέματα που περιγράφουν το πρόβλημα που αντιμετωπίζετε.
- 4 Ακολουθήστε τις οδηγίες στην οθόνη.

Βοήθεια για το Dell QuickSet

Για πρόσβαση στο *Dell QuickSet Help*, κάντε δεξιά κλικ στο εικονίδιο  στη γραμμή εργασιών των Microsoft® Windows®.

Για περισσότερες πληροφορίες για το Dell QuickSet, δείτε «Χαρακτηριστικά του Dell™ QuickSet» στον online *Οδηγό χρήσης*.

- Πληροφορίες για δραστηριότητα δικτύου, ο οδηγός διαχείρισης ενέργειας, πλήκτρα λειτουργιών, και άλλα στοιχεία που ελέγχονται από το Dell QuickSet

- Επανεγκατάσταση του λειτουργικού συστήματος

CD λειτουργικού συστήματος

ΣΗΜΕΙΩΣΗ: Το CD *Λειτουργικό σύστημα* μπορεί να είναι προαιρετικό και μπορεί να μην αποσταλεί με τον υπολογιστή σας.

Το λειτουργικό σύστημα είναι ήδη εγκατεστημένο στον υπολογιστή σας. Για την επανεγκατάσταση του λειτουργικού σας συστήματος, χρησιμοποιήστε το προαιρετικό CD *λειτουργικού συστήματος* (δείτε «Επανεγκατάσταση Microsoft® Windows® XP» στον online *Οδηγό χρήσης*.)



Αφού εγκαταστήσετε ξανά το λειτουργικό σας σύστημα, χρησιμοποιήστε το προαιρετικό CD *Προγράμματα οδήγησης και βοηθητικές εφαρμογές (CD πόρων)* για να εγκαταστήσετε ξανά τους οδηγούς για τις συσκευές που συμπεριλαμβάνονταν στον υπολογιστή σας.

ΣΗΜΕΙΩΣΗ: Το χρώμα του CD σας ποικίλει ανάλογα με το λειτουργικό σύστημα που παραγγείλατε.

Ρύθμιση του υπολογιστή σας

⚠ ΠΡΟΣΟΧΗ: Πριν ξεκινήσετε οποιαδήποτε από τις διαδικασίες που αναφέρονται σε αυτή την ενότητα, ακολουθήστε τις οδηγίες ασφαλείας που βρίσκονται στον *Οδηγό πληροφοριών προϊόντος*.

- 1 Αφαιρέστε τη συσκευασία των εξαρτημάτων.
- 2 Φυλάξτε τα περιεχόμενα της συσκευασίας των εξαρτημάτων που διατίθενται ξεχωριστά, τα οποία θα χρειαστείτε για να ολοκληρώσετε την προετοιμασία του υπολογιστή σας.
Στη συσκευασία περιλαμβάνεται επίσης η τεκμηρίωση χρήσης και τυχόν λογισμικό ή πρόσθετος υλικός εξοπλισμός (κάρτες PC, μονάδες δίσκου ή μπαταρίες) που παραγγείλατε.
- 3 Συνδέστε το μετασχηματιστή AC με την αντίστοιχη υποδοχή στο πίσω μέρος του υπολογιστή και σε μια πρίζα.

✍ ΣΗΜΕΙΩΣΗ: Μπορείτε να συνδέσετε το μετασχηματιστή AC χωρίς να περιστρέψετε το κάλυμμα της θύρας προς τα κάτω.



1 μετασχηματιστής AC

2 κάλυμμα θύρας

- 4 Ανοίξτε την οθόνη του υπολογιστή και πατήστε το κουμπί λειτουργίας για να ενεργοποιήσετε τον υπολογιστή (δείτε «Μπροστινή όψη» στη σελίδα 82).

✍ ΣΗΜΕΙΩΣΗ: Συνιστάται να ενεργοποιήσετε και να απενεργοποιήσετε τον υπολογιστή σας τουλάχιστον μία φορά πριν εγκαταστήσετε κάρτες ή συνδέσετε τον υπολογιστή σε μια συσκευή σύνδεσης ή άλλη εξωτερική συσκευή, όπως π.χ. εκτυπωτή.

Πληροφορίες για τον υπολογιστή σας

ΣΗΜΕΙΩΣΗ: Για πρόσθετες πληροφορίες σχετικά με τις λειτουργίες και τη χρήση των δυνατοτήτων που αναφέρθηκαν σε αυτή την ενότητα, ανατρέξτε στον online *Οδηγό χρήσης* του υπολογιστή σας.

Μπροστινή όψη



- | | | |
|--|-------------------------------------|--------------------------------------|
| 1 ασφάλεια οθόνης | 2 οθόνη | 3 κουμπί λειτουργίας |
| 4 λυχνίες κατάστασης συσκευών | 5 πληκτρολόγιο | 6 επιφάνεια αφής |
| 7 ανάγνωση δακτυλικών αποτυπωμάτων (προαιρετικό) | 8 ηχείο | 9 κουμπί επιφάνειας αφής/track stick |
| 10 track stick | 11 λυχνίες κατάστασης πληκτρολογίου | 12 κουμπί ελέγχου έντασης |
| 13 αισθητήρας φωτισμού περιβάλλοντος | 14 κουμπί σίγασης | 15 λυχνίες φωτισμού πληκτρολογίου |
- ΣΗΜΕΙΩΣΗ:** Πατήστε το <Fn> και το πλήκτρο αριστερού βέλους για να ενεργοποιήσετε τον αισθητήρα.
- ΣΗΜΕΙΩΣΗ:** Πατήστε το <Fn> και το πλήκτρο δεξιού βέλους για ενεργοποίηση/απενεργοποίηση των λυχνιών.

Αριστερή όψη

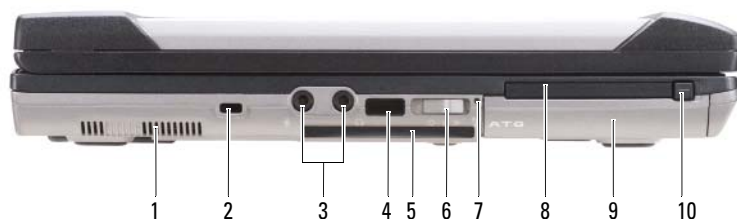

- | | | | | | |
|----|------------------------------|---|---------------------------------|---|-------------------------|
| 1 | θυρίδες εξαερισμού | 2 | υποδοχή καλωδίου ασφαλείας | 3 | θύρες σύνδεσης ήχου (2) |
| 4 | αισθητήρας υπεράυθρων | 5 | υποδοχή smart card (με κενό) | 6 | ασύρματος διακόπτης |
| 7 | λυχνία Wi-Fi Catcher™ | 8 | υποδοχή κάρτας PC ή ExpressCard | 9 | μονάδα σκληρού δίσκου |
| 10 | ασφάλεια PC Card/ExpressCard | | | | |

Δεξιά όψη



- | | | | | | |
|---|--|---|---------------------------------|---|---------------|
| 1 | μονάδα οπτικών δίσκων στη θήκη μέσωσων | 2 | ασφάλεια συσκευής θήκης μέσωσων | 3 | θύρες USB (2) |
| 4 | κάλυμμα θύρας USB | | | | |

Πίσω όψη

! ΠΡΟΣΟΧΗ: Μην εμποδίζετε, εισάγετε αντικείμενα ή επιτρέπετε τη συσσώρευση σκόνης στους αεραγωγούς. Μην αποθηκεύετε τον υπολογιστή σας σε περιβάλλον χαμηλής ροής αέρα, όπως, για παράδειγμα, σε χαρτοφύλακα, ενώ λειτουργεί. Ο περιορισμός της ροής αέρα μπορεί να προκαλέσει βλάβη στον υπολογιστή ή πυρκαγιά.

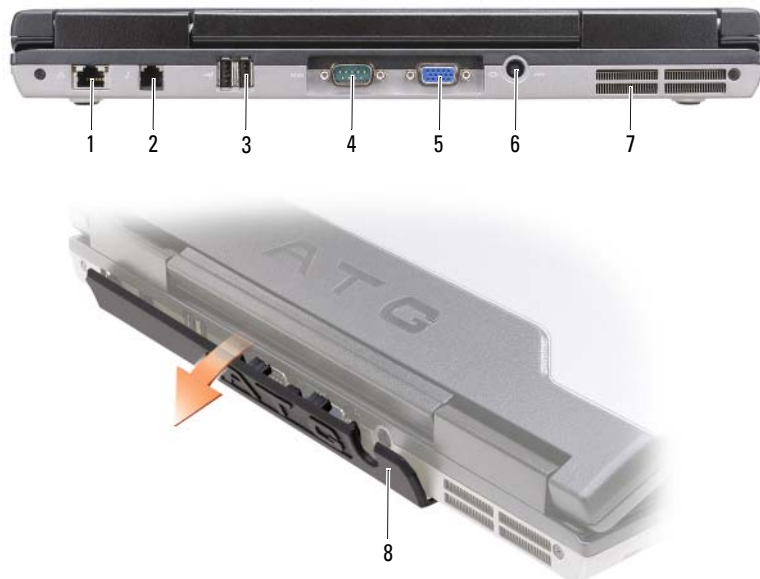

- | | | | | | |
|---|----------------------|---|---------------------|---|------------------------|
| 1 | θύρα δικτύου (RJ-45) | 2 | θύρα μόντεμ (RJ-11) | 3 | θύρες USB (2) |
| 4 | σειριακή θύρα | 5 | θύρα βίντεο | 6 | θύρα μετασχηματιστή AC |
| 7 | θυρίδες εξαερισμού | 8 | κάλυμμα θύρας | | |

Κάτω όψη



- | | | |
|---------------------------------|--|----------------------|
| 1 κάλυμμα μονάδας μνήμης | 2 δείκτης φορτίου μπαταρίας/δείκτης καλής κατάστασης | 3 μπαταρία |
| 4 ασφάλειες θήκης μπαταρίας (2) | 5 υποδοχή συσκευής σύνδεσης | 6 θυρίδες εξαερισμού |
| 7 μονάδα σκληρού δίσκου | | |

Χρήση μπαταρίας

Απόδοση μπαταρίας

ΣΗΜΕΙΩΣΗ: Για πληροφορίες σχετικά με την εγγύηση της Dell™ για τον υπολογιστή σας, ανατρέξτε στον *Οδηγό πληροφοριών προϊόντος* ή στο ξεχωριστό έντυπο εγγύησης που αποστέλλεται μαζί με τον υπολογιστή σας.

Για τη βέλτιστη απόδοση του υπολογιστή και για να μπορείτε να διατηρείτε τις ρυθμίσεις BIOS, χρησιμοποιείτε το φορητό υπολογιστή σας Dell με εγκατεστημένη την κύρια μπαταρία κάθε φορά. Μία μπαταρία παρέχεται ως στάνταρ εξοπλισμός στη θήκη μπαταρίας.

ΣΗΜΕΙΩΣΗ: Επειδή η μπαταρία μπορεί να μην είναι πλήρως φορτισμένη, χρησιμοποιήστε το μετασχηματιστή AC για να συνδέσετε τον νέο υπολογιστή σας σε μια ηλεκτρική πρίζα κατά την πρώτη χρήση του υπολογιστή. Για καλύτερα αποτελέσματα, λειτουργείτε τον υπολογιστή με το μετασχηματιστή AC έως ότου η μπαταρία φορτιστεί πλήρως. Για να δείτε την κατάσταση φόρτισης της μπαταρίας, κάντε κλικ στο κουμπί **Start** (Έναρξη)→ **Settings** (Ρυθμίσεις)→ **Control Panel** (Πίνακας Ελέγχου)→ **Power Options** (Επιλογές ισχύος)→ **Power Meter** (Μετρητής ισχύος).

Μπορείτε να εγκαταστήσετε μια προαιρετική δεύτερη μπαταρία στη θήκη μέσων, ώστε να αυξήσετε σημαντικά το χρόνο λειτουργίας. Για πρόσθετες πληροφορίες σχετικά με τη χρήση μιας δεύτερης μπαταρίας, ανατρέξτε στην ενότητα «Θήκη μέσων» στον online *Οδηγό χρήσης* του υπολογιστή σας.



ΣΗΜΕΙΩΣΗ: Ο χρόνος λειτουργίας της μπαταρίας (ο χρόνος κατά τον οποίο μπορεί να διατηρήσει ένα φορτίο) μειώνεται με τον καιρό. Ανάλογα με το πόσο συχνά χρησιμοποιείται η μπαταρία και ανάλογα με τις συνθήκες υπό τις οποίες χρησιμοποιείται, μπορεί να χρειαστεί να αγοράσετε καινούρια μπαταρία κατά τη διάρκεια ζωής του υπολογιστή σας.

Ο χρόνος λειτουργίας της μπαταρίας ποικίλλει ανάλογα με τις συνθήκες λειτουργίας. Ο χρόνος λειτουργίας μειώνεται σημαντικά όταν εκτελείτε εργασίες που, μεταξύ άλλων, συμπεριλαμβάνουν:

- Χρήση μονάδων οπτικού δίσκου
- Χρήση συσκευών ασύρματης επικοινωνίας, καρτών PC, ExpressCards, καρτών μνήμης μέσων, ή συσκευών USB
- Χρήση ρυθμίσεων οθόνης με υψηλή φωτεινότητα, προστασίας οθόνης με τρισδιάστατα σχέδια ή άλλων προγραμμάτων που απαιτούν μεγάλη ισχύ, όπως εφαρμογές για πολύπλοκα τρισδιάστατα γραφικά
- Λειτουργία του υπολογιστή σε κατάσταση μέγιστης απόδοσης (δείτε «Διαμόρφωση των ρυθμίσεων διαχείρισης ενέργειας» στον online *Οδηγό χρήσης* του υπολογιστή σας.)



ΣΗΜΕΙΩΣΗ: Συνιστάται η σύνδεση του υπολογιστή σας σε μια ηλεκτρική πρίζα, όταν εγγράφετε CD ή DVD.

Μπορείτε να ελέγξετε το φορτίο της μπαταρίας (δείτε «Έλεγχος του φορτίου της μπαταρίας» στη σελίδα 86) πριν τοποθετήσετε την μπαταρία στον υπολογιστή. Μπορείτε επίσης να ρυθμίσετε τις επιλογές διαχείρισης ενέργειας να σας ειδοποιούν όταν το φορτίο της μπαταρίας είναι χαμηλό (δείτε «Διαμόρφωση των ρυθμίσεων διαχείρισης ενέργειας» στον online *Οδηγό χρήσης* του υπολογιστή σας).



ΠΡΟΣΟΧΗ: Η χρήση ασύμβατης μπαταρίας μπορεί να δημιουργήσει κίνδυνο πυρκαγιάς ή έκρηξης. Αντικαταστήστε την μπαταρία μόνο με μια συμβατή μπαταρία από την Dell. Η μπαταρία είναι σχεδιασμένη για να χρησιμοποιείται μαζί με τον υπολογιστή Dell σας. Μην χρησιμοποιείτε μπαταρία από άλλους υπολογιστές για το δικό σας υπολογιστή.



ΠΡΟΣΟΧΗ: Μην απορρίπτετε τις μπαταρίες με τα οικιακά απορρίμματα. Όταν η μπαταρία σας δεν έχει πλέον φορτίο, μπορείτε να απευθυνθείτε στον τοπικό φορέα διάθεσης απορριμμάτων ή περιβαλλοντικό φορέα, που θα σας συμβουλευθούν σχετικά με τη διάθεση μπαταριών ιόντων λιθίου. Ανατρέξτε στην ενότητα «Απόρριψη μπαταρίας» στον *Οδηγό πληροφοριών προϊόντος*.



ΠΡΟΣΟΧΗ: Η κακή χρήση της μπαταρίας μπορεί να αυξήσει τον κίνδυνο πυρκαγιάς ή χημικού εγκαύματος. Αποφύγετε τη διάτρηση, την καύση, την αποσυρμολόγηση ή την έκθεση της μπαταρίας σε θερμοκρασίες μεγαλύτερες από 65°C (149°F). Φυλάσσετε την μπαταρία μακριά από τα παιδιά. Ο χειρισμός κατεστραμμένων μπαταριών ή μπαταριών με διαρροή πρέπει να γίνεται με ιδιαίτερη προσοχή. Στις κατεστραμμένες μπαταρίες μπορεί να υπάρχει διαρροή και να προκληθεί έτσι τραυματισμός κάποιου προσώπου ή ζημιά σε συσκευή.

Έλεγχος του φορτίου της μπαταρίας

Ο μετρητής μπαταρίας του Dell QuickSet, το **Power Meter** (Μετρητής ισχύος) των Microsoft Windows και το εικονίδιο , ο δείκτης φορτίου μπαταρίας και ο μετρητής καλής κατάστασης, καθώς και η προειδοποίηση χαμηλής μπαταρίας παρέχουν πληροφορίες σχετικά με το φορτίο της μπαταρίας.

Μετρητής μπαταρίας Dell™ QuickSet

Αν ο μετρητής Dell QuickSet είναι εγκατεστημένος, πιάστε <Fn><F3> για να εμφανίσετε στην οθόνη το μετρητή μπαταρίας QuickSet. Το παράθυρο του μετρητή μπαταρίας εμφανίζει την κατάσταση, το επίπεδο φόρτισης και το χρόνο ολοκλήρωσης φόρτισης για την μπαταρία του υπολογιστή σας.

Για περισσότερες πληροφορίες σχετικά με το QuickSet, κάντε δεξί κλικ στο εικονίδιο  στη γραμμή εργασιών και κάντε κλικ στο **Help** (Βοήθεια).

Μετρητής ισχύος των Microsoft® Windows®

Ο Μετρητής ισχύος των Windows δείχνει το φορτίο που απομένει στην μπαταρία. Για να ελέγξετε το μετρητή ισχύος, κάντε δεξί κλικ στο εικονίδιο  στη γραμμή εργασιών.

Αν ο υπολογιστής είναι συνδεδεμένος σε ηλεκτρική πρίζα, εμφανίζεται ένα εικονίδιο .

Δείκτης φορτίου

Πατώντας μία φορά ή πατώντας και κρατώντας πατημένο το κουμπί κατάστασης στο δείκτη φορτίου στην μπαταρία, μπορείτε να ελέγξετε:

- Το φορτίο της μπαταρίας (ελέγξετε πατώντας και αφήνοντας το κουμπί κατάστασης)
- Την καλή κατάσταση της μπαταρίας (ελέγξετε πατώντας και κρατώντας πατημένο το κουμπί κατάστασης)



1 μπαταρία

2 κουμπί κατάστασης (για την κατάσταση φόρτισης της μπαταρίας)

3 δείκτης φορτίου (για την καλή κατάσταση της μπαταρίας)

Ο χρόνος λειτουργίας της μπαταρίας προσδιορίζεται κατά κύριο λόγο από το πόσες φορές έχει γίνει φόρτιση. Μετά από εκατό κύκλους φόρτισης και αποφόρτισης, οι μπαταρίες χάνουν σε κάποιο βαθμό τη χωρητικότητά τους ή — την καλή τους κατάσταση. Στην περίπτωση αυτή, μια μπαταρία μπορεί να φαίνεται «φορτισμένη» αλλά η φόρτισή της να είναι μειωμένη.

Έλεγχος φόρτισης της μπαταρίας

Για να ελέγξετε τη φόρτιση μιας μπαταρίας, πατήστε και αφήστε το κουμπί κατάστασης του μετρητή φόρτισης μπαταρίας και θα ανάψουν οι λυχνίες για το επίπεδο φόρτισης. Κάθε λυχνία εκφράζει το 20 τοις εκατό περίπου του συνολικού φορτίου μπαταρίας. Για παράδειγμα, αν στην μπαταρία απομένει το 80 τοις εκατό του φορτίου της, τότε ανάβουν τέσσερις από τις λυχνίες αυτές. Αν δεν ανάβει καμία, αυτό σημαίνει ότι η μπαταρία δεν έχει φορτίο.

Έλεγχος κατάστασης της μπαταρίας



ΣΗΜΕΙΩΣΗ: Μπορείτε να ελέγξετε την καλή κατάσταση της μπαταρίας με δύο τρόπους: χρησιμοποιώντας το δείκτη φορτίου στην μπαταρία όπως περιγράφεται παρακάτω ή χρησιμοποιώντας το μετρητή μπαταρίας στο Dell QuickSet. Για πληροφορίες σχετικά με το QuickSet, κάντε δεξί κλικ στο εικονίδιο  στη γραμμή εργασιών και κάντε κλικ στο **Help** (Βοήθεια).

Για να ελέγξετε την καλή κατάσταση της μπαταρίας χρησιμοποιώντας το μετρητή φορτίου, πατήστε και κρατήστε πατημένο το δείκτη φορτίου μπαταρίας για 3 δευτερόλεπτα τουλάχιστον. Αν δεν ανάψει καμία λυχνία, αυτό σημαίνει ότι η μπαταρία βρίσκεται σε καλή κατάσταση και ότι διατηρεί τη χωρητικότητά της σε ποσοστό μεγαλύτερο από 80 τοις εκατό. Κάθε μία λυχνία εκφράζει μια σταδιακή υποβάθμιση. Αν ανάβουν πέντε λυχνίες, τότε η χωρητικότητα είναι μικρότερη από το 60 τοις εκατό και θα πρέπει να φροντίσετε για την αντικατάσταση της μπαταρίας. Ανατρέξτε στην ενότητα «Μπαταρία» στον online *Οδηγό χρήσης* για περισσότερες πληροφορίες σχετικά με το χρόνο λειτουργίας της μπαταρίας.

Προειδοποίηση χαμηλής μπαταρίας



ΕΙΔΟΠΟΙΗΣΗ: Για να αποφευχθεί τυχόν απώλεια ή καταστροφή δεδομένων, αποθηκεύστε την εργασία σας αμέσως μόλις δείτε την προειδοποίηση. Έπειτα συνδέστε τον υπολογιστή σε μια ηλεκτρική πρίζα ή εγκαταστήστε μια δεύτερη μπαταρία στη θήκη μέσων. Αν η μπαταρία αποφορτιστεί τελείως, τότε αρχίζει αυτόματα η κατάσταση αδρανοποίησης.

Η λυχνία κατάστασης μπαταρίας στο κάλυμμα της άρθρωσης (στην κάτω δεξιά γωνία της οθόνης) αναβοσβήνει πορτοκαλί όταν το φορτίο της μπαταρίας είναι χαμηλό και ανάβει μόνιμα πορτοκαλί όταν το φορτίο της μπαταρίας είναι επικίνδυνα χαμηλό. Επίσης, ένα αναδυόμενο παράθυρο σας προειδοποιεί όταν το φορτίο της μπαταρίας έχει μειωθεί κατά 90 τοις εκατό. Αν είναι τοποθετημένες δύο μπαταρίες, η προειδοποίηση χαμηλής μπαταρίας σημαίνει ότι το σύνολο του φορτίου και των δύο μπαταριών έχει μειωθεί κατά 90 τοις εκατό. Ο υπολογιστής περνάει σε κατάσταση αδρανοποίησης όταν το φορτίο της μπαταρίας βρίσκεται σε κρίσιμο σημείο.

Μπορείτε να αλλάξετε τις ρυθμίσεις για τους συναγερμούς της μπαταρίας στο QuickSet ή στο παράθυρο **Power Options Properties** (Επιλογές ενέργειας). Δείτε Διαμόρφωση των ρυθμίσεων διαχείρισης ενέργειας στον online *Οδηγό χρήσης* του υπολογιστή σας.

Φόρτιση της μπαταρίας



ΣΗΜΕΙΩΣΗ: Με το Dell™ ExpressCharge™, ο μετασχηματιστής AC φορτίζει μια τελείως αποφορτισμένη μπαταρία σε περίπου 1 ώρα με απενεργοποιημένο υπολογιστή. Ο χρόνος φόρτισης είναι μεγαλύτερος όταν ο υπολογιστής είναι αναμμένος. Μπορείτε να αφήσετε την μπαταρία στον υπολογιστή για όσο διάστημα θέλετε. Τα εσωτερικά κυκλώματα της μπαταρίας αποτρέπουν τυχόν υπερφόρτιση της μπαταρίας.

 **ΣΗΜΕΙΩΣΗ:** Αν θέλετε να χρησιμοποιήσετε το Dell ExpressCharge με μπαταρία 9 στοιχείων, θα πρέπει να τη χρησιμοποιήσετε σε συνδυασμό με μετασχηματιστή AC 90-W.

Όταν συνδέετε τον υπολογιστή σε πρίζα ή όταν εγκαθιστάτε μια μπαταρία ενώ ο υπολογιστής είναι συνδεδεμένος στην πρίζα, ο υπολογιστής ελέγχει το φορτίο της μπαταρίας και τη θερμοκρασία. Αν χρειάζεται, ο μετασχηματιστής τότε θα φορτίσει την μπαταρία και θα διατηρήσει το φορτίο της.

Αν η μπαταρία είναι ζεστή από τη χρήση της στον υπολογιστή σας ή επειδή βρισκόταν σε ζεστό χώρο, μπορεί να μην φορτιστεί όταν συνδέσετε τον υπολογιστή σε μια πρίζα.

Η μπαταρία είναι πολύ ζεστή για να αρχίσει η φόρτιση αν η λυχνία  αναβοσβήνει αλλάζοντας διαδοχικά από πράσινο σε πορτοκαλί χρώμα. Αποσυνδέστε τον υπολογιστή από την πρίζα και αφήστε τον υπολογιστή και την μπαταρία να κρυνώσουν σε θερμοκρασία δωματίου. Έπειτα συνδέστε τον υπολογιστή σε μια πρίζα και συνεχίστε την φόρτιση της μπαταρίας.

Αντικατάσταση της μπαταρίας

 **ΠΡΟΣΟΧΗ:** Πριν την εκτέλεση αυτών των διαδικασιών, απενεργοποιήστε τον υπολογιστή, αποσυνδέστε το μετασχηματιστή AC από την ηλεκτρική πρίζα και τον υπολογιστή, αποσυνδέστε το μόντεμ από την πρίζα και τον υπολογιστή, και αποσυνδέστε τυχόν εξωτερικά καλώδια από τον υπολογιστή.

 **ΠΡΟΣΟΧΗ:** Η χρήση ασύμβατης μπαταρίας μπορεί να δημιουργήσει κίνδυνο πυρκαγιάς ή έκρηξης. Αντικαταστήστε την μπαταρία μόνο με μια συμβατή μπαταρία από την Dell. Η μπαταρία είναι σχεδιασμένη για να χρησιμοποιείται μαζί με τον υπολογιστή Dell™ σας. Μην χρησιμοποιείτε μπαταρία από άλλους υπολογιστές για το δικό σας υπολογιστή.

 **ΕΙΔΟΠΟΙΗΣΗ:** Θα πρέπει να αποσυνδέσετε όλα τα εξωτερικά καλώδια από τον υπολογιστή ώστε να αποφύγετε βλάβες στις θύρες.

Για πληροφορίες σχετικά με την αντικατάσταση της δεύτερης μπαταρίας, δείτε «Θήκη μέσων» στον online *Οδηγό χρήσης*.

Για την αφαίρεση της μπαταρίας:

- 1 Εάν ο υπολογιστής είναι συνδεδεμένος σε μία συσκευή βάσης, αποσυνδέστε τον. Για οδηγίες, ανατρέξτε στην τεκμηρίωση που συνόδευε τη συσκευή βάσης.
- 2 Βεβαιωθείτε ότι ο υπολογιστής είναι απενεργοποιημένος ή βρίσκεται σε κατάσταση αδρανοποίησης (δείτε «Κατάσταση αδρανοποίησης» στον online *Οδηγό χρήσης*).
- 3 Γυρίστε τον υπολογιστή ανάποδα, με την μπροστινή πλευρά του υπολογιστή να κοιτάει στην αντίθετη κατεύθυνση από εσάς.
- 4 Γλιστρήστε την ασφάλεια θήκης μπαταρίας στη δεξιά πλευρά της μπαταρίας έως ότου ασφαλίσει.
- 5 Γλιστρήστε και κρατήστε την ασφάλεια θήκης μπαταρίας στην αριστερή πλευρά της μπαταρίας, πιάστε την μπαταρία από την προεξοχή και γλιστρήστε την οριζόντια προς το μπροστινό μέρος του υπολογιστή.
- 6 Σηκώστε και αφαιρέστε την μπαταρία από τη θήκη της.

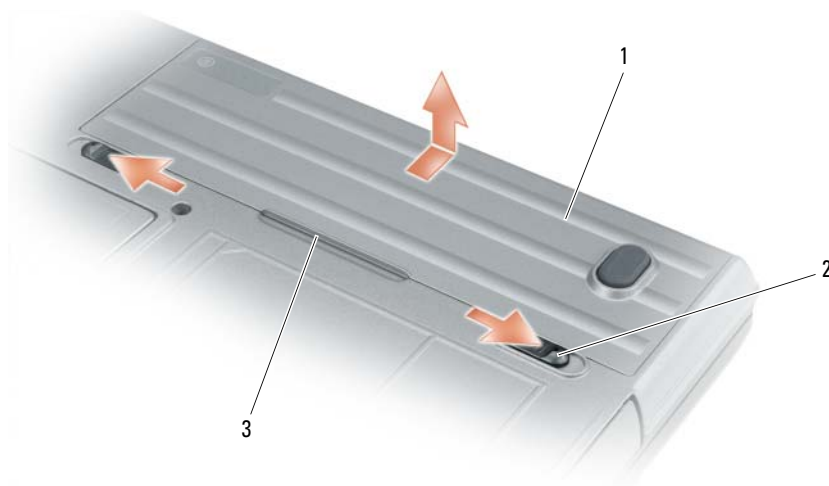

1 μπαταρία 2 ασφάλεια θήκης μπαταρίας (2) 3 προεξοχή μπαταρίας

Για να τοποθετήσετε την μπαταρία, ακολουθήστε τη διαδικασία αφαίρεσης με την ανάποδη σειρά.

Αποθήκευση της μπαταρίας

Αφαιρέστε την μπαταρία όταν αποθηκεύετε τον υπολογιστή σας για μεγάλο χρονικό διάστημα. Κατά τη διάρκεια μακρόχρονης αποθήκευσης, η μπαταρία αποφορτίζεται. Μετά από μια μεγάλη περίοδο αποθήκευσης, φορτίστε ξανά την μπαταρία πριν τη χρήση της (δείτε «Φόρτιση της μπαταρίας» στη σελίδα 88.)

Αντιμετώπιση προβλημάτων



ΣΗΜΕΙΩΣΗ: Για πρόσθετες οδηγίες αντιμετώπισης προβλημάτων, ανατρέξτε στον online *Οδηγό χρήσης* του υπολογιστή σας.

Προβλήματα κλειδώματος και λογισμικού



ΠΡΟΣΟΧΗ: Πριν ξεκινήσετε οποιαδήποτε από τις διαδικασίες που αναφέρονται σε αυτή την ενότητα, ακολουθήστε τις οδηγίες ασφαλείας που βρίσκονται στον *Οδηγό πληροφοριών προϊόντος*.

Δεν γίνεται εκκίνηση του υπολογιστή

Βεβαιωθείτε ότι ο μετασχηματιστής AC είναι σταθερά συνδεδεμένος στον υπολογιστή και στην πρίζα

Ο υπολογιστής δεν αποκρίνεται πλέον



ΕΙΔΟΠΟΙΗΣΗ: Ενδέχεται να χάσετε δεδομένα αν δεν είναι δυνατός ο τερματισμός του λειτουργικού συστήματος.

Κλείστε τον υπολογιστή σας — Αν ο υπολογιστής δεν αποκριθεί, πιέζοντας ένα πλήκτρο στο πληκτρολόγιο ή κινώντας το ποντίκι, πατήστε και κρατήστε πατημένο το πλήκτρο λειτουργίας για 8 έως 10 δευτερόλεπτα περίπου, μέχρι ο υπολογιστής να απενεργοποιηθεί. Έπειτα επανεκκινήστε τον.

Ένα πρόγραμμα σταματάει να ανταποκρίνεται ή εκτελεί επανειλημμένα εσφαλμένη λειτουργία



ΣΗΜΕΙΩΣΗ: Το λογισμικό περιλαμβάνει συνήθως οδηγίες για την εγκατάσταση στην τεκμηρίωσή του ή σε δισκέτα ή σε CD.

Κλείστε το πρόγραμμα —

- 1 Πιέστε <Ctrl><Shift> ταυτόχρονα.
- 2 Κάντε κλικ στο **Διαχείριση εργασιών**.
- 3 Κάντε κλικ στο πρόγραμμα το οποίο δεν αποκρίνεται πλέον.
- 4 Πατήστε **Τέλος διεργασίας**.

Ελέγξτε το εγχειρίδιο του λογισμικού — Αν χρειάζεται, απεγκαταστήστε και εγκαταστήστε ξανά το πρόγραμμα.

Ένα πρόγραμμα είναι σχεδιασμένο για προηγούμενο λειτουργικό σύστημα Microsoft® Windows®

Εκτελέστε τον Οδηγό συμβατότητας προγραμμάτων — Ο Οδηγός συμβατότητας προγραμμάτων ρυθμίζει ένα πρόγραμμα έτσι ώστε να εκτελείται σε περιβάλλον παρόμοιο με περιβάλλοντα λειτουργικού συστήματος πέραν των Windows XP.

- 1 Κάντε κλικ στο πλήκτρο **Start** (Έναρξη), επιλέξτε **Programs** (Προγράμματα) → **Accessories** (Βοηθήματα) και έπειτα **Program Compatibility Wizard** (Οδηγός συμβατότητας προγράμματος).
- 2 Στην οθόνη υποδοχής, κάντε κλικ στο **Next** (Επόμενο).
- 3 Ακολουθήστε τις οδηγίες στην οθόνη.

Εμφανίζεται μια μπλε οθόνη

Κλείστε τον υπολογιστή σας — Αν ο υπολογιστής δεν αποκριθεί, πιέζοντας ένα πλήκτρο στο πληκτρολόγιο ή κινώντας το ποντίκι, πατήστε και κρατήστε πατημένο το πλήκτρο λειτουργίας για 8 έως 10 δευτερόλεπτα περίπου, μέχρι ο υπολογιστής να απενεργοποιηθεί. Έπειτα επανεκκινήστε τον.

Άλλα προβλήματα λογισμικού

Ελέγξτε το εγχειρίδιο λογισμικού ή επικοινωνήστε με τον κατασκευαστή του λογισμικού για πληροφορίες σχετικά με την αντιμετώπιση προβλημάτων —

- Βεβαιωθείτε ότι το πρόγραμμα είναι συμβατό με το λειτουργικό σύστημα που έχετε εγκατεστημένο στον υπολογιστή σας.
- Βεβαιωθείτε ότι ο υπολογιστής ικανοποιεί τις ελάχιστες απαιτήσεις υλικού εξοπλισμού για την εκτέλεση του λογισμικού. Δείτε το εγχειρίδιο του λογισμικού για πληροφορίες.
- Βεβαιωθείτε ότι το πρόγραμμα είναι εγκατεστημένο και ρυθμισμένο σωστά.
- Επιβεβαιώστε ότι οι οδηγοί των συσκευών δεν δημιουργούν προβλήματα με το πρόγραμμα.
- Αν χρειάζεται, απεγκαταστήστε και εγκαταστήστε ξανά το πρόγραμμα.

Δημιουργήστε αμέσως αντίγραφα των αρχείων σας.

Χρησιμοποιήστε ένα πρόγραμμα προστασίας από ιούς για να ελέγξετε τον σκληρό δίσκο, τις δισκέτες ή τα CD.

Αποθηκεύστε και κλείστε όλα τα ανοικτά αρχεία ή προγράμματα και τερματίστε τον υπολογιστή σας από το μενού Έναρξη

Ελέγξτε τον υπολογιστή για spyware — Αν ο υπολογιστής σας είναι αργός, λαμβάνετε συχνά αναδυόμενες διαφημίσεις ή έχετε προβλήματα με τη σύνδεση στο Internet, ο υπολογιστής σας μπορεί να έχει προσβληθεί με spyware. Χρησιμοποιήστε ένα πρόγραμμα που περιλαμβάνει προστασία έναντι spyware (το πρόγραμμά σας μπορεί να απαιτεί αναβάθμιση) για να ελέγξετε τον υπολογιστή και να αφαιρέσετε το spyware. Για περισσότερες πληροφορίες επισκεφθείτε τη διεύθυνση support.dell.com και αναζητήστε τη λέξη κλειδί spyware.

Εκτελέστε το διαγνωστικό πρόγραμμα της Dell — Δείτε «Διαγνωστικό πρόγραμμα της Dell» στη σελίδα 92. Αν όλες οι δοκιμές είναι επιτυχημένες, τότε το σφάλμα σχετίζεται με πρόβλημα λογισμικού.

Διαγνωστικό πρόγραμμα της Dell

 **ΠΡΟΣΟΧΗ:** Πριν ξεκινήσετε οποιαδήποτε από τις διαδικασίες που αναφέρονται σε αυτή την ενότητα, ακολουθήστε τις οδηγίες ασφαλείας που βρίσκονται στον *Οδηγό πληροφοριών προϊόντος*.

Πότε να χρησιμοποιήσετε το διαγνωστικό πρόγραμμα της Dell

Εάν αντιμετωπίσετε κάποιο πρόβλημα με τον υπολογιστή σας, πραγματοποιήστε τους ελέγχους που αναφέρονται στην ενότητα «Προβλήματα κλειδώματος και λογισμικού» στη σελίδα 90 και εκτελέστε το διαγνωστικό πρόγραμμα της Dell πριν επικοινωνήσετε με την Dell για τεχνική βοήθεια.

Καλό θα ήταν να εκτυπώσετε τις παρούσες διαδικασίες πριν ξεκινήσετε.

 **ΕΙΔΟΠΟΙΗΣΗ:** Το διαγνωστικό πρόγραμμα της Dell λειτουργεί μόνο στους υπολογιστές της Dell™.

 **ΣΗΜΕΙΩΣΗ:** Το CD *Προγράμματα οδήγησης και βοηθητικές εφαρμογές* είναι προαιρετικό και μπορεί να μην αποσταλεί με τον υπολογιστή σας.

Ξεκινήστε το διαγνωστικό πρόγραμμα της Dell είτε από τον σκληρό δίσκο σας είτε από το προαιρετικό CD *Προγράμματα οδήγησης και βοηθητικές εφαρμογές* (γνωστό επίσης ως *CD πόρων*).

Εκκίνηση του διαγνωστικού προγράμματος της Dell από τον σκληρό δίσκο σας

Τα διαγνωστικά πρόγραμμα της Dell βρίσκονται σε ένα αθέατο διαμέρισμα του βοηθητικής εφαρμογής διαγνωστικών στη μονάδα σκληρού δίσκου.

 **ΣΗΜΕΙΩΣΗ:** Εάν ο υπολογιστής σας δεν μπορεί να προβάλλει κάποια εικόνα στην οθόνη, επικοινωνήστε με την Dell (δείτε «Επικοινωνία με την Dell» στον online *Οδηγός χρήσης*).

- 1 Τερματίστε τη λειτουργία του υπολογιστή.
- 2 Εάν ο υπολογιστής είναι συνδεδεμένος σε μία συσκευή βάσης, αποσυνδέστε τον. Για οδηγίες, ανατρέξτε στην τεκμηρίωση που συνόδευε τη συσκευή βάσης.
- 3 Συνδέστε τον υπολογιστή στην πρίζα.
- 4 Το διαγνωστικό πρόγραμμα μπορεί να ξεκινήσει με δύο τρόπους:
 - Ενεργοποιήστε τον υπολογιστή. Όταν εμφανιστεί το λογότυπο DELL™, πατήστε <F12>αμέσως. Επιλέξτε *Diagnos tics* από το μενού εκκίνησης που εμφανίζεται και πατήστε <Enter>.
 -  **ΣΗΜΕΙΩΣΗ:** Εάν περιμένετε πολλή ώρα και εμφανίζεται το λογότυπο του λειτουργικού συστήματος, συνεχίστε να περιμένετε μέχρι να δείτε την επιφάνεια εργασίας Microsoft® Windows®. Στη συνέχεια, τερματίστε τη λειτουργία του υπολογιστή και δοκιμάστε ξανά.
 - Πατήστε και κρατήστε πατημένο το πλήκτρο <Fn> ενώ ξεκινάτε τον υπολογιστή.



ΣΗΜΕΙΩΣΗ: Αν εμφανιστεί ένα μήνυμα ότι δεν βρέθηκε τμήμα διαγνωστικού, εκτελέστε το διαγνωστικό πρόγραμμα της Dell από το προαιρετικό CD *Προγράμματα οδήγησης και βοηθητικές εφαρμογές*

Ο υπολογιστής εκτελεί μια σειρά αρχικών ελέγχων στην κάρτα του συστήματός σας, στο πληκτρολόγιο, στον σκληρό δίσκο και στην οθόνη, οι οποίοι ονομάζονται Pre-boot System Assessment.

- Κατά τη διάρκεια της αξιολόγησης, απαντήστε στις ερωτήσεις που εμφανίζονται.
- Εάν ανιχνευτεί κάποιο σφάλμα, ο υπολογιστής σταματά και ακούγεται ένα ηχητικό σήμα. Για να σταματήσετε τη διαδικασία των ελέγχων και να κάνετε επανεκκίνηση του υπολογιστή, πατήστε <Esc>. Για να συνεχίσετε στον επόμενο έλεγχο, πατήστε <y>. Για να γίνει επανέλεγχος του εξαρτήματος στο οποίο βρέθηκε σφάλμα, πατήστε <r>.
- Εάν ανιχνευτούν σφάλματα κατά τη διάρκεια της λειτουργίας αξιολόγησης του συστήματος πριν την έναρξη (Pre-boot), καταγράψτε τον κωδικό ή τους κωδικούς σφάλματος και επικοινωνήστε με την Dell (δείτε «Επικοινωνία με την Dell» στον online *Οδηγό χρήσης* του υπολογιστή σας).

Εάν η λειτουργία αξιολόγησης του συστήματος πριν την έναρξη (Pre-boot) ολοκληρωθεί με επιτυχία, θα λάβετε το μήνυμα σχετικά με την *Booting Dell Diagnostic Utility Partition. Press any key to continue.* (εκκίνηση του διαμερίσματος βοηθητικής εφαρμογής διαγνωστικών της Dell. Πατήστε οποιοδήποτε πλήκτρο για να συνεχίσετε).

- 5 Πατήστε οποιοδήποτε πλήκτρο για να πραγματοποιηθεί εκκίνηση του διαγνωστικού προγράμματος της Dell από το διαμέρισμα βοηθητικής εφαρμογής διαγνωστικών στη μονάδα σκληρού δίσκου.

Έναρξη του διαγνωστικού προγράμματος της Dell από το CD Προγράμματα οδήγησης και βοηθητικές εφαρμογές

- 1 Τοποθετήστε το CD *Προγράμματα οδήγησης και βοηθητικές εφαρμογές*.
- 2 Σβήστε και κάντε επανεκκίνηση του υπολογιστή.

Όταν εμφανιστεί το λογότυπο της DELL, πατήστε <F12> αμέσως.

Εάν περιμένετε πολλή ώρα και εμφανιστεί το λογότυπο των Windows, συνεχίστε να περιμένετε μέχρι να δείτε την επιφάνεια εργασίας των Windows. Στη συνέχεια, τερματίστε τη λειτουργία του υπολογιστή και δοκιμάστε ξανά.



ΣΗΜΕΙΩΣΗ: Τα βήματα που ακολουθούν αλλάζουν την ακολουθία εκκίνησης μόνο για μία φορά. Στην επόμενη διαδικασία εκκίνησης, η εκκίνηση του υπολογιστή γίνεται σύμφωνα με τις συσκευές που καθορίζονται στο πρόγραμμα ρύθμιση του συστήματος.

- 3 Όταν εμφανιστεί η λίστα με τις συσκευές εκκίνησης, επιλέξτε **CD/DVD/CD-RW Drive** και πατήστε <Enter>.
- 4 Στο μενού που εμφανίζεται επιλέξτε **Boot from CD-ROM** (Έναρξη από το CD-ROM) και πατήστε <Enter>.
- 5 Πληκτρολογήστε 1 για να ανοίξει το μενού και πατήστε <Enter> για να προχωρήσετε.
- 6 Επιλέξτε **Run the 32 Bit Dell Diagnostics** (Εκτέλεση του διαγνωστικού προγράμματος 32 Bit της Dell) από την αριθμημένη λίστα. Εάν υπάρχουν πολλές εκδόσεις, επιλέξτε την έκδοση που είναι κατάλληλη για τον υπολογιστή σας.
- 7 Όταν εμφανιστεί το **Main Menu** (κύριο μενού) του διαγνωστικού προγράμματος της Dell, επιλέξτε τον έλεγχο που θέλετε να εκτελέσετε.

Κύριο μενού διαγνωστικού προγράμματος της Dell

- 1 Μετά τη φόρτωση του διαγνωστικού προγράμματος της Dell και την εμφάνιση της οθόνης του **Main Menu** (κύριο μενού), κάντε κλικ στο κουμπί που αντιστοιχεί στην επιλογή που θέλετε.

Επιλογή	Λειτουργία
Express Test (Γρήγορος έλεγχος)	Πραγματοποιείται γρήγορος έλεγχος των συσκευών. Αυτός ο έλεγχος διαρκεί συνήθως 10 έως 20 λεπτά και δεν απαιτεί τη συμμετοχή σας. Εκτελέστε αρχικά τη λειτουργία « Γρήγορος έλεγχος » για να αυξήσετε την πιθανότητα γρήγορου εντοπισμού του προβλήματος.
Extended Test (Εκτεταμένος έλεγχος)	Πραγματοποιείται λεπτομερής έλεγχος των συσκευών. Αυτός ο έλεγχος συνήθως διαρκεί 1 ώρα ή περισσότερο και απαιτεί, κατά διαστήματα, να απαντάτε σε ερωτήσεις.
Custom Test (Προσαρμοσμένος έλεγχος)	Πραγματοποιείται έλεγχος μιας συγκεκριμένης συσκευής. Μπορείτε να προσαρμόσετε τους ελέγχους που θέλετε να εκτελέσετε.
Symptom Tree (Δένδρο συμπτωμάτων)	Παραθέτει τα πιο συνηθισμένα συμπτώματα που παρουσιάζονται και σας επιτρέπει να επιλέξετε κάποιον έλεγχο ανάλογα με το σύμπτωμα του προβλήματος που αντιμετωπίζετε.

- 2 Εάν αντιμετωπίσετε πρόβλημα κατά τη διάρκεια του ελέγχου, εμφανίζεται ένα μήνυμα με έναν κωδικό σφάλματος και μια περιγραφή του προβλήματος. Σημειώστε τον κωδικό σφάλματος και την περιγραφή του προβλήματος και ακολουθήστε τις οδηγίες που εμφανίζονται στην οθόνη.
Εάν δεν μπορείτε να επιλύσετε την συνθήκη σφάλματος, επικοινωνήστε με την Dell (δείτε «Επικοινωνία με την Dell» στον *online Οδηγό χρήσης* του υπολογιστή σας).



ΣΗΜΕΙΩΣΗ: Η επικέτα εξυπηρέτησης για τον υπολογιστή σας βρίσκεται στο επάνω μέρος της κάθε δοκιμαστικής οθόνης. Εάν έρθετε σε επαφή με την Dell, η τεχνική υποστήριξη θα σας ζητήσει την επικέτα εξυπηρέτησης.

- 3 Εάν εκτελέσετε έλεγχο από την επιλογή **Custom Test** (Προσαρμοσμένος έλεγχος) ή **Symptom Tree** (Συμπτώματα), κάντε κλικ στη σχετική καρτέλα που περιγράφεται στον ακόλουθο πίνακα για περισσότερες πληροφορίες.

Καρτέλα	Λειτουργία
Results (Αποτελέσματα)	Εμφανίζει τα αποτελέσματα του ελέγχου και τυχόν σφάλματα που εντοπίστηκαν.
Errors (Σφάλματα)	Εμφανίζει συνθήκες σφαλμάτων, κωδικούς σφαλμάτων και την περιγραφή του προβλήματος.
Help (Βοήθεια)	Περιγράφει τη δοκιμή και μπορεί να υποδείξει ανάγκες για την εκτέλεση της δοκιμής.
Configuration (Διαμόρφωση)	Εμφανίζει τη διαμόρφωση υλικού για την επιλεγμένη συσκευή. Το διαγνωστικό πρόγραμμα της Dell λαμβάνει πληροφορίες διαμόρφωσης για όλες τις συσκευές από το πρόγραμμα ρύθμισης συστήματος, τη μνήμη, και διάφορες εσωτερικές δοκιμές, και εμφανίζει τις πληροφορίες στη λίστα συσκευών στο αριστερό παράθυρο της οθόνης. Η λίστα συσκευών ενδέχεται να μην εμφανίζει τα ονόματα όλων των στοιχείων, τα οποία είναι εγκατεστημένα στον υπολογιστή σας ή όλων των συσκευών, οι οποίες είναι συνδεδεμένες στον υπολογιστή σας.
Parameters (Παράμετροι)	Σας επιτρέπει να προσαρμόσετε τον έλεγχο αλλάζοντας τις ρυθμίσεις ελέγχου.

- 4 Όταν ολοκληρωθούν οι έλεγχοι, αν εκτελείτε το διαγνωστικό πρόγραμμα της Dell από το προαιρετικό CD *Προγράμματα οδήγησης και βοηθητικές εφαρμογές*, αφαιρέστε το CD.
- 5 Αφού ολοκληρωθούν οι έλεγχοι, κλείστε την οθόνη ελέγχου για να επιστρέψετε στην οθόνη του **κύριου μενού**. Για έξοδο από το διαγνωστικό πρόγραμμα της Dell και επανεκκίνηση του υπολογιστή, κλείστε την οθόνη του **κύριου μενού**.

Ευρετήριο

Σύμβολα

Άδεια Χρήσης Τελικού Χρήστη, 78

Z

διαγνωστικό πρόγραμμα
πληροφορίες για το
διαγνωστικό πρόγραμμα
της Dell, 92

βοήθεια

Διαγνωστικό πρόγραμμα της
Dell, 92

αντιμετώπιση προβλημάτων
Κέντρο Βοήθειας και
υποστήριξης, 80

Δείτε επίσης *προβλήματα*

Διαγνωστικό πρόγραμμα της
Dell, 92

πληροφορίες, 90

B

βοήθεια

εύρεση πληροφοριών, 77

Ιστοχώρος υποστήριξης της
Dell, 79

Κέντρο Βοήθειας και
υποστήριξης, 80

Βοηθητική εφαρμογή

υποστήριξης της Dell, 79

H

CD Προγράμματα οδήγησης
και βοηθητικές
εφαρμογές, 77

D

διαγνωστικό πρόγραμμα
έναρξη του διαγνωστικού
προγράμματος της Dell, 93
πληροφορίες για το
διαγνωστικό πρόγραμμα
της Dell, 77

A

εργονομικές πληροφορίες, 78

ετικέτα εξυπηρέτησης, 78

ετικέτα των Microsoft
Windows, 78

ετικέτες

ετικέτα εξυπηρέτησης, 78

Microsoft Windows, 78

ExpressCharge

μπαταρία 9 στοιχείων, 89

πληροφορίες, 88

O

Οδηγός πληροφοριών
προϊόντος, 78

ιστόχωρος υποστήριξης, 79

J

καλύμματα θύρας, 84

καλύμματα θυρών, 81, 83

K

λειτουργικό σύστημα
CD λειτουργικού
συστήματος, 80
επανεγκατάσταση, 80

λογισμικό

προβλήματα, 91

λυχνίες φωτισμού

πληκτρολογίου, 82

L

μπαταρία

απόδοση, 85

αποθήκευση, 90

αφαίρεση, 89

δείκτης φορτίου, 87

δεύτερη μπαταρία στη θήκη
μέσων, 86

λυχνία, 88

μετρητής ισχύος, 87

φόρτιση, 88

Ψ

τεκμηρίωση
Άδεια Χρήσης Τελικού
Χρήστη, 78
Οδηγός πληροφοριών
προϊόντος, 78
οδηγίες ασφαλείας, 78
Οδηγός χρήσης, 78

P

πληροφορίες εγγύησης, 78
προβλήματα
δεν γίνεται εκκίνηση του
υπολογιστή, 90
εσφαλμένη λειτουργία
προγράμματος, 91
κλείδωμα, 90
λογισμικό, 90-91
μπλε οθόνη, 91
ο υπολογιστής δεν αποκρίνεται
πλέον, 90
πρόγραμμα σταματάει να
ανταποκρίνεται, 91
σφάλματα υπολογιστή, 90-91
προγράμματα οδήγησης
επανεγκατάσταση, 77

Q

QuickSet, 80

R

ρυθμιστικές πληροφορίες, 78

Ω

τεκμηρίωση
ασφάλεια, 78
εγγύηση, 78
εργονομικά, 78
Οδηγός χρήσης, 78
online, 79
ρυθμιστικά, 78

V

υπολογιστής
δεν αποκρίνεται πλέον, 90
σφάλματα, 91

W

Windows XP
CD λειτουργικού
συστήματος, 80
επανεγκατάσταση, 80
Κέντρο Βοήθειας και
υποστήριξης, 80

Dell™ Latitude™ ATG D620

Hurtigveiledning

Modell PP18L

www.dell.com | support.dell.com

Merknader og advarsler



MERK: Et MERK!-avsnitt inneholder viktig informasjon som gjør at du kan bruke datamaskinen mer effektivt.



MERKNAD: En MERKNAD angir enten potensiell fare for maskinvaren eller tap av data, og forteller hvordan du kan unngå problemet.



ADVARSEL: En ADVARSEL angir en potensiell fare for skade på eiendom, personskade eller dødsfall.

Forkortelser og akronymer

En fullstendig liste over forkortelser og akronymer er oppført i *brugerhåndboken* (dobbelklikk ikonet for *brugerhåndboken* på skrivebordet, eller klikk **Start**→ **Hjelp og støtte**→ **User and system guides** (bruger- og systemhåndbøker), avhengig av hvilket operativsystem du kjører).

Hvis du kjøpte en datamaskin i n-serien fra Dell™, gjelder ingen av henvisningene i dette dokumentet til operativsystemet Microsoft® Windows®.



MERK: Noen funksjoner er ikke tilgjengelige for datamaskinen, eller er ikke tilgjengelige i noen land.

Informasjonen i dette dokumentet kan endres uten varsel.

© 2006 Dell Inc. Med enerett.

Alle former for kopiering uten skriftlig tillatelse fra Dell Inc. er strengt forbudt.

Varemerker i denne teksten: *Dell*, *DELL*-logoen, *Wi-Fi Catcher*, *ExpressCharge*, *Dell MediaDirect* og *Latitude* er varemerker for Dell Inc.; *Intel* og *Pentium* er registrerte varemerker for Intel Corporation; *Microsoft* og *Windows* er registrerte varemerker for Microsoft Corporation.

Andre varemerker og varenavn kan brukes i dette dokumentet som en henvisning til institusjonene som innehar rettighetene til merkene og navnene, eller til produktene. Dell Inc. fraskriver seg enhver eierinteresse for varemerker og varenavn som ikke er sine egne.

Modell PP18L

Desember 2006

Delenr. DY264 rev. A00

Innhold

Finne informasjon	101
Konfigurere datamaskinen.	105
Om datamaskinen	106
Sett forfra	106
Sett fra venstre	107
Sett fra høyre	107
Sett bakfra	108
Sett fra undersiden	109
Bruke et batteri.	109
Batteriytelse	109
Kontrollere batteristrømmen	110
Lade batteriet	112
Skifte batteriet	113
Oppbevare et batteri	114
Feilsøking	114
Problemer med frysing og programvare	114
Andre problemer med programvare	115
Dell Diagnostics.	115
Stikkordregister	119

Finne informasjon

 **MERK:** Noen funksjoner eller medier kan være valgfrie, og leveres ikke med alle datamaskiner. Enkelte funksjoner eller medier er ikke tilgjengelige i alle land.

 **MERK:** Ytterligere informasjon kan være vedlagt sammen med datamaskinen.

Hva leter du etter?

- Et diagnoseprogram for datamaskinen
- Drivere til datamaskinen
- Min enhetsdokumentasjon
- NSS-system (Notebook System Software)

Finndet her

CD for drivere og hjelpeprogram (også kjent som ressurs-CD)

MERK: CDen *Drivers and Utilities* er ekstrautstyr, og leveres ikke med alle datamaskiner.

Dokumentasjon og drivere er allerede installert på datamaskinen. Du kan bruke CD-en til installering av drivere (se under "Reinstalling Drivers and Utilities" (Installere drivere og verktøy på nytt) i den elektroniske utgaven av datamaskinens *Brukerhåndbok*, eller til å kjøre Dell Diagnostics (se under "Dell Diagnostics" i den elektroniske utgaven av *User's Guide*).



Viktig-filer kan være inkludert på CDen med de nyeste oppdateringene om tekniske endringer av datamaskinen eller avansert teknisk referansemateriale for teknikere og erfarne brukere.

MERK: Oppdateringer for drivere og dokumentasjon kan fås på support.dell.com.

-
- Hvordan konfigurere datamaskinen
 - Grunnleggende feilsøkinginformasjon
 - Kjøre Dell Diagnostics
 - Hvordan du tar ut og installerer deler

Hurtigveiledning

MERK: Det er mulig at dette dokumentet er valgfritt og ikke følger med maskinen din.



MERK: Dette dokumentet er tilgjengelig som PDF-fil på support.dell.com.

Hva leter du etter?

- Garantiopplysninger
- Vilkår og betingelser (bare i USA)
- Sikkerhetsinstruksjoner
- Spesielle bestemmelser
- Ergonomisk informasjon
- Lisensavtale for sluttbruker

Finn det her

Dell™ Produktveiledning



-
- Hvordan fjerne og skifte ut deler
 - Spesifikasjoner
 - Hvordan konfigurere systeminnstillinger
 - Hvordan feilsøke og løse problemer

Dell Latitude™ Brukerhåndbok

Hjelp og støtte til Microsoft Windows XP

- 1** Klikk **Start** og klikk **Hjelp og støtte**.
- 2** Klikk **Dell User and System Guides** (Dells bruker- og systemhåndbøker) og klikk **System Guides** (Systemhåndbøker).
- 3** Klikk den elektroniske utgaven av datamaskinens *Brukerhåndbok*.

-
- Servicemerke og ekspressservicekode
 - Lisensmerke for Microsoft Windows

Servicemerke og Microsoft® Windows®-lisens

Disse merkene finner du på undersiden av datamaskinen.

- Servicemerket bidrar til å identifisere datamaskinen din når du bruker support.dell.com eller tar kontakt med Dell for å få hjelp til tekniske problemer. Det er lurt å oppbevare en kopi av servicemerket på et trygt sted i tilfelle du mister datamaskinen eller den blir stjålet.
- Tast inn ekspressservicekoden for å komme til riktig avdeling når du ringer til Dell.



Hva leter du etter?

- Løsninger – Tips og råd for feilsøking, artikler fra teknikere, elektroniske kurs og vanlige spørsmål
- Gruppe – Elektroniske diskusjoner med andre Dell-kunder
- Oppgraderinger – Oppgradringsinformasjon for komponenter, f.eks. minne, harddisk og operativsystem
- Kundestøtte – Kontaktinformasjon, servicehenvendelse og bestillingsstatus, garanti og opplysninger om reparasjon
- Service og støtte – Status for servicehenvendelse og støttelogg, servicekontrakt, elektroniske diskusjoner med kundestøtte
- Referanse – Datamaskindokumentasjon, detaljer om datamaskinkonfigurasjon, produktspesifikasjoner og anmeldelser
- Dell Technical Update Service (Dells tekniske oppdateringstjeneste) – Proaktiv e-postmelding om program- og maskinvareoppdateringer til datamaskinen
- Nedlastbart materiale – Godkjente drivere, patch-programmer og programvareoppdateringer
- Notebook System Software (NSS) – Hvis du skal installere operativsystemet på nytt på datamaskinen, bør du også installere NSS-verktøyet igjen. NSS inneholder nødvendige oppdateringer til operativsystemet, samt støtte for Dell™ USB-diskettstasjoner (3,5-tommer), Intel®-prosessorer, optiske drivere og USB-enheter. NSS er nødvendig for riktig bruk av Dell-datamaskinen. Denne programvaren registrerer datamaskinen og operativsystemet automatisk, og installerer de aktuelle oppdateringene for din konfigurasjon.
- Programvareoppgraderinger og feilsøkingstips – Vanlige spørsmål, aktuelle emner og generell tilstand av ditt datamiljø

Finn det her

Dell Support-nettside – support.dell.com

MERK: Velg ditt bostedsområde for å få frem aktuelt støtteområde.

Slik laster du ned systemprogramvaren for Notebook:

- 1 Gå til support.dell.com, velg ditt område eller forretningssegment og oppgi servicekoden din.
- 2 Velg **Drivers & Downloads** (drivere og nedlastingsmaterieill) og klikk **Go** (start).
- 3 Klikk det operativsystemet du bruker, og søk etter nøkkelordet *Notebook System Software*.

MERK: Brukergrensesnittet support.dell.com kan variere avhengig av hva du velger.

Dell Support Utility (Dells støtteverktøy)

Dell Support Utility er et automatisert oppgraderings- og meldingssystem som er installert på datamaskinen. Denne støtten gir tilstandsskanninger av datamiljøet, programvareoppdateringer og relevant informasjon om egenstøtte i sanntid. Du får tilgang til Dell Support Utility fra -ikonet i oppgavelinjen. Hvis du vil ha flere opplysninger, kan du se under "Accessing the Dell Support Utility" (Tilgang til Dells støtteverktøy) i den elektroniske utgaven av *Brukerhåndbok* for datamaskinen.

Hva leter du etter?

- Slik bruker du Windows
 - Slik arbeider du med programmer og filer
 - Slik lager du skrivebordet personlig
-
- Informasjon om nettverksaktivitet, veiviser for strømbehandling, hurtigtaster og andre funksjoner som styres med Dell QuickSet
-
- Hvordan reinstallere operativsystemet

Finn det her

Windows Hjelp og støttesenter

- 1** Klikk **Start**, og klikk **Help and Support** (hjelp og støtte).
- 2** Skriv inn et ord eller en frase som beskriver problemet, og klikk pilikonet.
- 3** Klikk emnet som beskriver problemet.
- 4** Følg anvisningene på skjermen.

Dell QuickSet Hjelp

Du får frem *Dell QuickSet Hjelp* ved å høyreklikke -ikonet i oppgavelinjen i Microsoft® Windows®.

Hvis du vil ha flere opplysninger om Dell QuickSet, kan du se under "Dell™ QuickSet Features" (Funksjoner for Dell™ QuickSet) i den elektroniske utgaven av datamaskinens *Brukerhåndbok*.

CD med operativsystem

MERK: CDen med operativsystemet er ekstrautstyr og leveres ikke med alle datamaskiner.

Operativsystemet er allerede installert på datamaskinen. Når du skal installere operativsystemet på nytt, bruker du den valgfrie CD-en med *operativsystem* (se under "Reinstalling Microsoft® Windows® XP" (Installere Microsoft® Windows® XP på nytt) i den elektroniske utgaven av *Brukerhåndbok*.



Etter at du har installert operativsystemet på nytt, kan du eventuelt bruke CD-en *Drivers and Utilities* (Drivere og verktøy) (*ressurs-CD*) til installering av driverne for enhetene som fulgte med datamaskinen.

MERK: Fargen på CDen varierer, avhengig av hvilket operativsystem du bestilte.

Konfigurere datamaskinen

⚠ ADVARSEL: Før du utfører noen av prosedyrene i denne delen, må du følge sikkerhetsanvisningene i *The Product Information Guide* (produktveiledningen).

- 1 Pakk ut tilbehørsesken.
- 2 Sett innholdet i tilbehørsesken til side. Du trenger dette for å fullføre konfigureringen av datamaskinen. Tilbehørsesken inneholder også brukerdokumentasjon og eventuell programvare eller ekstra maskinvare (for eksempel PC-kort, stasjoner eller batterier) du har bestilt.
- 3 Koble AC-adapteren til kontakten for AC-adapter på baksiden av datamaskinen og i en stikkontakt.

✍ MERK: Det er ikke mulig å sette inn AC-adapteren uten først å vippe portdekslet nedover.



1 strømadapter

2 portdeksel

- 4 Åpne skjermen på datamaskinen, og trykk på av/på-knappen for å slå på datamaskinen (se under "Sett forfra" på side 106).

✍ MERK: Det anbefales at du slår datamaskinen av og på minst én gang før du installerer eventuelle kort, eller kobler datamaskinen til en forankringsenhet eller en annen ekstern enhet, for eksempel en skriver.

Om datamaskinen

 **MERK:** Hvis du vil ha flere opplysninger om funksjonene i dette avsnittet, og om hvordan disse funksjonene brukes, kan du slå opp i den elektroniske utgaven av datamaskinens *Brukerhåndbok*.

Sett forfra



- | | | | | | |
|----|-----------------------------------|----|---------------------------|----|-----------------------------------|
| 1 | skjermlås | 2 | skjerm | 3 | av/på-knapp |
| 4 | enhetsstatuslamper | 5 | tastatur | 6 | styreplate |
| 7 | fingeravtrykksleser (ekstraustyr) | 8 | høytaler | 9 | knapper til styreplate/styrepinne |
| 10 | styrepinne | 11 | statuslamper for tastatur | 12 | volumkontrollknapper |
| 13 | sensor for omgivelseslys | 14 | demp-knapp | 15 | tastaturlys |

MERK: Trykk <Fn> og venstrepil for å aktivere sensoren.

MERK: Trykk <Fn> og høyrepil for å aktivere/deaktivere lysene.

Sett fra venstre

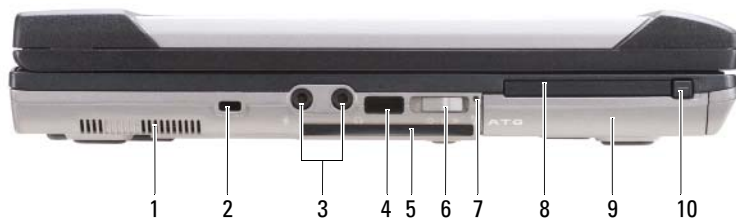

- | | | | | | |
|----|-------------------------------------|---|------------------------------------|---|------------------|
| 1 | ventilasjonshull | 2 | åpning for sikkerhetskabel | 3 | lydkontakter (2) |
| 4 | infrarød sensor | 5 | smarkort-spor (tomt) | 6 | trådløs bryter |
| 7 | Wi-Fi Catcher™-lampe | 8 | spor for PC-kort eller ExpressCard | 9 | harddisk |
| 10 | utløser for PC-kort/ExpressCard-lås | | | | |

Sett fra høyre



- | | | | | | |
|---|-------------------------------|---|----------------------------------|---|-------------------|
| 1 | optisk stasjon i mediestasjon | 2 | utløser for enhet i mediestasjon | 3 | USB-kontakter (2) |
| 4 | USB-portdeksel | | | | |

Sett bakfra

⚠ ADVARSEL: Blokker ikke luftåpningene, stikk ikke gjenstander inn i dem og unngå støvsamling i dem. Oppbevar ikke datamaskinen i et miljø med lite luftgjennomstrømning, for eksempel en lukket koffert, mens den er på. For lite luftgjennomstrømning kan skade datamaskinen eller føre til brann.

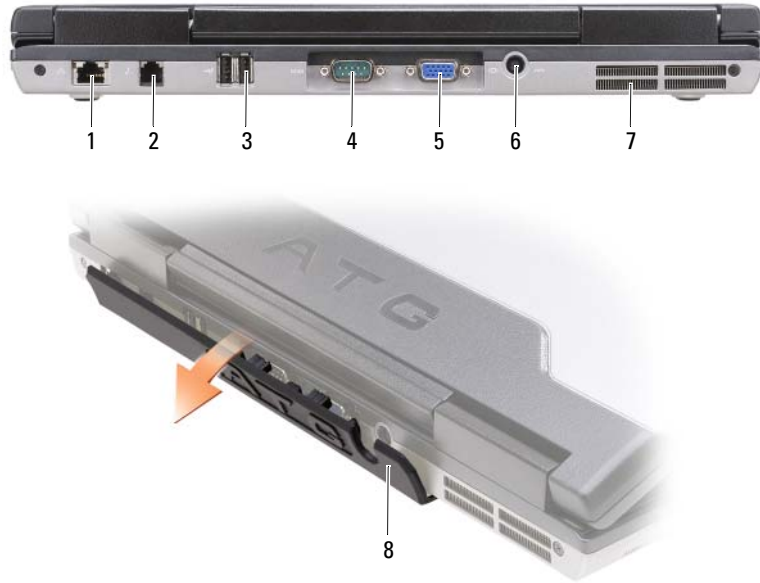

- | | | | | | |
|---|--------------------------|---|----------------------|---|--------------------------|
| 1 | nettverkskontakt (RJ-45) | 2 | modemkontakt (RJ-11) | 3 | USB-kontakter (2) |
| 4 | seriell kontakt | 5 | videokontakt | 6 | kontakt for strømadapter |
| 7 | ventilasjons hull | 8 | portdeksel | | |

Sett fra undersiden



- | | | | | | |
|---|--------------------------------|---|---------------------------------------|---|------------------|
| 1 | lokk til batterimodul | 2 | måler for batteristrøm/tilstandsmåler | 3 | batteri |
| 4 | låsutløsere for batterirom (2) | 5 | tilkobling for forankringsenhet | 6 | ventilasjonshull |
| 7 | harddisk | | | | |

Bruke et batteri

Batteriytelse

MERK: Du finner mer informasjon om garantidekningen til Dell™ for datamaskinen i *produktveiledningen* eller i separate, trykte garantidokumenter som følger med datamaskinen.

Bruk alltid den bærbare Dell-datamaskinen med hovedbatteriet installert for å oppnå optimal ytelse fra datamaskinen og bevare BIOS-innstillingene. Det følger med ett batteri som standardutstyr i batterirommet.

MERK: Det er mulig at batteriet ikke er ladet helt opp. Bruk derfor AC-adapteren når den nye datamaskinen skal settes i en elektrisk stikkontakt den første gangen den skal brukes. Bruk datamaskinen med strømadapteren til batteriet er helt ladet, for å oppnå best resultat. Hvis du vil se status for batteristrøm, klikker du **Start**-knappen → **Innstillinger** → **Kontrollpanel** → **Power Options (Strømalternativer)** → og kategorien **Power Meter (Strømmåler)**.

Du kan installere et valgfritt ekstrabatteri i mediestasjonen og dermed forlenge driftstiden betraktelig. Du kan lese mer om ekstrabatterier under "Media Bay" (Mediestasjon) i den elektroniske utgaven av datamaskinens *Brukerhåndbok*.

 **MERK:** Batteriets driftstid (tiden batteriet kan forsyne strøm) reduseres med tiden. Du må kanskje kjøpe et nytt batteri i løpet av datamaskinens levetid, avhengig av hvor ofte du bruker batteriet, og hvilke forhold det brukes under.

Batteriets driftstid varierer avhengig av driftsforholdene. Driftstiden reduseres betraktelig når du gjør følgende:

- Bruker optiske enheter
- Bruker trådløse kommunikasjonsenheter, PC-kort, ExpressCards, medieminnekort eller USB-enheter
- Bruker skjerminnstillinger med høy lysstyrke, tredimensjonale skjermsparere eller andre programmer som krever mye strøm, som for eksempel kraftige 3D-grafikkprogrammer
- Bruker datamaskinen i maksimal ytelsesmodus (se under "Configuring Power Management Settings" (Konfigurering av innstillinger for strømstyring) i den elektroniske utgaven av datamaskinens *Brukerhåndbok*).

 **MERK:** Det anbefales at du kobler datamaskinen til nettstrøm når du skriver til en CD eller DVD.

Du kan kontrollere batteriets lading (se under "Kontrollere batteristrømmen" på side 110) før du setter batteriet i datamaskinen. Du kan også angi valg for strømstyring som varsler deg når det er lite strøm igjen i batteriet (se under "Configuring Power Management Settings" (Konfigurering av innstillinger for strømstyring) i den elektroniske utgaven av datamaskinens *Brukerhåndbok*).

 **ADVARSEL:** Bruk av et inkompatibelt batteri kan øke risikoen for brann eller eksplosjon. Skift bare batteriet ut med et kompatibelt batteri fra Dell. Batteriet er laget for å fungere med Dell-datamaskinen. Bruk ikke batterier fra andre datamaskiner i din datamaskin.

 **ADVARSEL:** Kast ikke batteriet sammen med husholdningsavfallet. Når batteriet er utbrukt, ringer du til det lokale avfallsmottaket eller miljøorganet for å få råd om avhending av litium-batteriet. Se under "Battery Disposal" (kassere batteriet) i produktveiledningen.

 **ADVARSEL:** Misbruk av batteriet kan øke risikoen for brann eller kjemisk forbrenning. Batteriet skal ikke punkteres, brennes, demonteres eller utsettes for temperaturer over 65°C (149°F). Oppbevar batteriet utilgjengelig for barn. Batterier som er skadet eller lekket, skal håndteres forsiktig. Et skadet batteri kan lekke og forårsake personskade eller materielle skader.

Kontrollere batteristrømmen

QuickSet-batterimåleren fra Dell, vinduet **Power Meter** (strømmåler) i Microsoft Windows og  -ikonet, batteristrømmåleren og tilstandsmåleren og advarselen om lite batteristrøm gir informasjon om batteriets strømnivå.

Dell™ QuickSet-batterimåler

Hvis Dell QuickSet er installert, trykker du <Fn><F3> for å vise QuickSet-batterimåleren. Batterimåler viser status, batteriets tilstand, strømnivå og når batteriet i datamaskinen er ferdig ladet.

Du finner ytterligere informasjon om QuickSet ved å høyreklikke på  -ikonet i oppgavelinjen og klikke på **Help** (hjelp).

Strømmåler i Microsoft® Windows®

Strømmåleren i Windows angir gjenværende batteristrøm. Dobbelklikk -ikonet på oppgavelinjen hvis du vil kontrollere strømmåleren.

Hvis datamaskinen er koblet til nettstrøm, vises et -ikon.

Lademåler

Ved å trykke enten én gang eller *trykke og holde inne* statusknappen på batteriets strømmåler, kan du sjekke:

- Batteristrømmen (sjekk ved å trykke og *slippe opp* statusknappen)
- Batteritilstanden (sjekk ved å trykke og *holde* statusknappen inne)



1 batteri

2 statusknapp (for status for batteristrøm)



3 strømmåler (for batteritilstand)

Batteriets driftstid er for en stor del avhengig av hvor mange ganger det er ladet. Etter flere hundre lade- og utladingscykluser, mister batterier noe av ladekapasiteten, eller batteriets tilstand reduseres. Et batteri kan med andre ord vise statusen "ladet", men ladekapasiteten kan være nedsatt (tilstand redusert).

Sjekke batteristrømmen

Før du sjekker batteristrømmen, *trykker og slipper du opp* statusknappen på batterilademåleren, slik at lampene for strømnivå lyser. Hver lampe representerer omtrent 20 prosent av batteriets totale strømnivå. Hvis for eksempel batteriet er 80 prosent ladet, vil fire av lampene lyse. Batteriet er helt utladet hvis ingen lamper lyser.

Sjekk batteriets tilstand

 **MERK:** Du kan sjekke batteritilstanden på én av følgende to måter: Ved å bruke batterimåleren på batteriet, slik som beskrevet nedenfor, eller ved å bruke Battery Meter (Batterimåler) i Dell QuickSet. Du finner mer informasjon om QuickSet ved å høyreklikke -ikonet på oppgavelinjen og klikke **Help** (hjelp).

Kontroller batteriets tilstand ved hjelp av strømmåleren ved å *trykke og holde* statusknappen på batterilademåleren inne i minst 3 sekunder. Hvis ingen lamper lyser, er batteritilstanden god, og batteriet har over 80 prosent igjen av den opprinnelige ladekapasiteten. Hver lampe representerer trinnvis degradering. Hvis fem lamper lyser, er det mindre enn 60 prosent igjen av ladekapasiteten. Se under "Battery" (Batteri) i den elektroniske utgaven av *Brukerhåndbok* hvis du vil vite mer om batteriets driftstid.

Advarsel om lite batteristrøm

 **MERKNAD:** Etter en advarsel om lite batteristrøm, bør du lagre arbeidet øyeblikkelig for å unngå å miste eller ødelegge data. Deretter må du sette datamaskinen i en stikkontakt eller sette inn et ekstras batteri i mediestasjonen. Hvis batteriet kjøres til det er helt utladet, vil hvilemodusen inntre automatisk.

Når det er lite strøm igjen i batteriet, blinker batteriets statuslampe med oransje farge på dekslet over hengslene (nede til høyre på skjermen). Hvis strømnivået blir kritisk lavt, slutter lampen å blinke og lyser i stedet konstant. Det kommer dessuten fram et hurtigvindu når 90 prosent av strømladingen i batteriet er brukt opp. Hvis du har satt i to batterier, betyr advarselen om lite batteristrøm at sammenlagt strøm for begge batteriene er omtrent 90 prosent utladet. Datamaskinen går inn i sovemodus når batteriets strømnivå blir kritisk lavt.

Du kan endre innstillingene for batterialarmene i vinduet *QuickSet* eller **Egenskaper for strømalternativer**. Se under "Configuring Power Management Settings" (Konfigurering av innstillinger for strømstyring) i den elektroniske utgaven av datamaskinens *Brukerhåndbok*.

Lade batteriet

 **MERK:** Med Dell™ ExpressCharge™ kan AC-adapteren lade opp et fullstendig utladet batteri i løpet av ca. 1 time med datamaskinen slått av. Ladetiden er lengre når datamaskinen er på. Du kan la batteriet være i datamaskinen så lenge du vil. Batteriets internkrets hindrer at batteriet lades for mye.

 **MERK:** Hvis du vil bruke Dell ExpressCharge med et batteri med 9 celler, må dette brukes sammen med en -AC-adapter på 90 W.

Når du kobler datamaskinen til nettstrøm eller setter i et batteri mens datamaskinen er koblet til nettstrøm, sjekker datamaskinen batteriets strømnivå og temperatur. Strømadapteren vil da eventuelt lade opp batteriet og opprettholde batteristrømmen.

Hvis batteriet er varmt etter at det er brukt i datamaskinen, eller har ligget på et varmt sted, er det mulig at batteriet ikke begynner å lades opp når datamaskinen kobles til nettstrøm.

Batteriet er for varmt til å starte oppladingen hvis -lampen blinker vekselvis grønt og oransje. Koble datamaskinen fra nettstrøm, og la datamaskinen og batteriet avkjøles til romtemperatur. Koble deretter datamaskinen til nettstrøm for å fortsette oppladingen av batteriet.

Skifte batteriet

⚠ ADVARSEL: Før du utfører disse prosedyrene, slår du av datamaskinen, kobler strømadapteren fra nettstrøm og datamaskinen, kobler modemmet fra veggkontakten og datamaskinen og fjerner eventuelle andre eksterne kabler fra datamaskinen.

⚠ ADVARSEL: Bruk av et inkompatibelt batteri kan øke risikoen for brann eller eksplosjon. Skift bare batteriet ut med et kompatibelt batteri fra Dell. Batteriet er laget for å fungere med Dell™-datamaskinen. Bruk ikke et batteri fra andre datamaskiner i datamaskinen.

➡ MERKNAD: Du må fjerne alle eksterne kabler fra datamaskinen for å unngå mulig skade på tilkoblingen.

Hvis du vil ha opplysninger om hvordan du skifter ut ekstras batteriet, ser du under "Media Bay" (Mediestasjon) i den elektroniske utgaven av *Brukerhåndbok*.

Slik tar du ut batteriet:

- 1 Hvis datamaskinen er koblet til en dokkenhet (satt i dokk), løser du den ut. Du finner mer informasjon i dokumentasjonen som fulgte med dokkenheten.
- 2 Pass på at datamaskinen enten er slått av eller i sovemodus (se under "Hibernate Mode" (Sovemodus) i den elektroniske utgaven av *Brukerhåndbok*).
- 3 Snu datamaskinen opp-ned, med baksiden av datamaskinen nærmest deg.
- 4 Skyv låsen for batteristasjonen på høyre side av batteriet til den er i lås.
- 5 Skyv og hold batterilåsen på venstre side av batteriet, ta tak i fliken på batteriet og skyv batteriet vannrett ut mot forsiden av datamaskinen.
- 6 Løft for å ta batteriet ut av batterirommet:

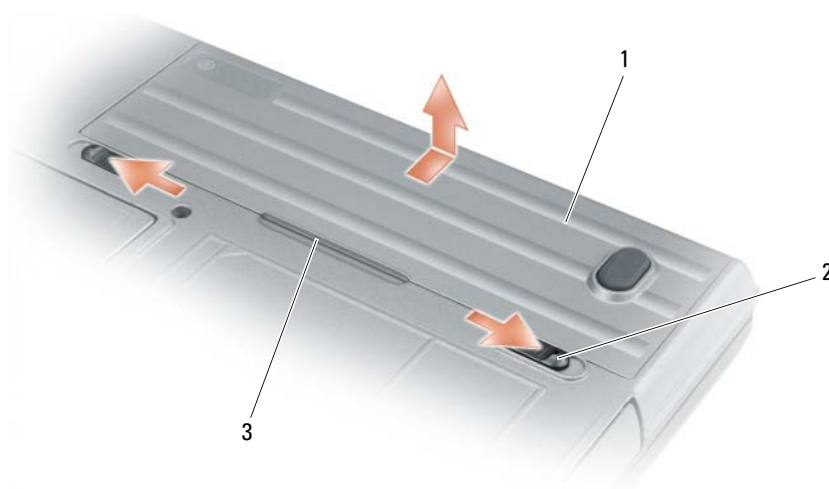

1 batteri 2 låsuløser for batterirom (2) 3 batteriflik

Batteriet settes i ved å følge prosedyren for å ta det ut, i omvendt rekkefølge.

Oppbevare et batteri

Ta ut batteriet når datamaskinen skal settes bort i lengre tid. Et batteri utlades under lengre lagringsperioder. Etter en lengre lagringsperiode, skal batteriet lades helt opp før det tas i bruk igjen (se under "Lade batteriet" på side 112).

Feilsøking



MERK: Du finner flere retningslinjer for feilsøking i den elektroniske utgaven av datamaskinens *Brukerhåndbok*.

Problemer med frysing og programvare



ADVARSEL: Før du utfører noen av prosedyrene i denne delen, må du følge sikkerhetsanvisningene i produktveiledningen.

Datamaskinen kan ikke startes

KONTROLLER AT STRØMADAPTEREN ER ORDENTLIG KOBLET TIL DATAMASKINEN OG TIL NETTSTRØM.

Datamaskinen gir ikke respons



MERKNAD: Du kan miste data hvis du ikke kan slå av operativsystemet.

SLÅ AV DATAMASKINEN – Hvis datamaskinen ikke gir respons når du trykker på en tast på tastaturet eller beveger musen, trykker og holder du av/på-knappen inne i minst 8 til 10 sekunder til datamaskinen slås av. Start deretter datamaskinen på nytt.

Et program slutter å gi respons eller krasjer gjentatte ganger



MERK: Programvaren omfatter vanligvis installasjonsanvisninger i dokumentasjonen eller på en diskett eller CD.

AVSLUTT PROGRAMMET –

- 1 Trykk på <Ctrl><Shift> samtidig.
- 2 Klikk Oppgavebehandling.
- 3 Klikk det programmet som ikke lenger gir respons.
- 4 Klikk End Task (avslutt oppgave).

SLÅ OPP I DOKUMENTASJONEN FOR PROGRAMVAREN – Avinstaller og deretter reinstaller programmet hvis det er nødvendig.

Et program er laget for en eldre versjon av Microsoft® Windows®-operativsystem

KJØR VEIVISEREN FOR PROGRAMKOMPATIBILITET – Veiviseren for programkompatibilitet konfigurerer et program, slik at det kan kjøres i et miljø som ligner andre operativsystemer enn Windows XP.

- 1 Klikk Start-knappen, pek på Programmer→ Tilbehør og klikk deretter Veiviser for programkompatibilitet.
- 2 Klikk Next (neste) i velkomstskjermbildet.
- 3 Følg anvisningene på skjermen.

Et ensfarget blått skjermbilde vises

SLÅ AV DATAMASKINEN – Hvis datamaskinen ikke gir respons når du trykker på en tast på tastaturet eller beveger musen, trykker og holder du av/på-knappen inne i minst 8 til 10 sekunder til datamaskinen slås av. Start deretter datamaskinen på nytt.

Andre problemer med programvare

SLÅ OPP I DOKUMENTASJONEN FOR PROGRAMVAREN ELLER TA KONTAKT MED PROGRAMVAREPRODUSENTEN FOR Å FÅ INFORMASJON OM FEILSØKING –

- Kontroller at operativsystemet er kompatibelt med operativsystemet på datamaskinen.
- Kontroller at datamaskinen oppfyller minstekravene til maskinvare som er nødvendige for å kunne kjøre programvaren. Du finner informasjon i dokumentasjonen for programvaren.
- Kontroller at programmet er riktig installert og konfigurert.
- Kontroller at det ikke er konflikt mellom enhetsdriverne og programmet.
- Avinstaller og deretter reinstaller programmet hvis det er nødvendig.

SIKKERHETSKOPIER FILENE ØYEBLICKELIG.

KJØR ET VIRUSPROGRAM FOR Å KONTROLLERE HARDDISKEN, DISKETTENE ELLER CDENE.

LAGRE OG LUKK EVENTUELLE ÅPNE FILER ELLER PROGRAMMER, OG SLÅ AV DATAMASKINEN VIA START-MENYEN.

SKANN DATAMASKINEN FOR Å SØKE ETTER SPIONPROGRAMVARE ("SPYWARE") – Hvis du merker at datamaskinen er treg, at det ofte dukker opp reklame på skjermen eller at du har problemer med å koble deg til Internett, kan datamaskinen være infisert med spionprogramvare. Kjør et virusprogram som inkluderer beskyttelse mot slike program (programmet kan kreve en oppgradering) for å skanne datamaskinen og fjerne spionprogramvare. Du finner mer informasjon ved å gå til support.dell.com og søke på nøkkelordet *spyware*.

KJØR DELL DIAGNOSTICS – Du finner mer informasjon om dette under "Dell Diagnostics" på side 115. Hvis alle tester kjøres uten problemer, skyldes feiltilstanden et problem med programvaren.

Dell Diagnostics

 **ADVARSEL:** Før du utfører noen av prosedyrene i denne delen, må du følge sikkerhetsanvisningene i produktveiledningen.

Når du skal bruke Dell Diagnostics

Hvis du har problemer med datamaskinen, utfører du kontrollene under "Problemer med frysing og programvare" på side 114 og kjører Dell Diagnostics før du kontakter Dell for å få teknisk bistand.

Det anbefales at du skriver ut disse instruksjonene før du setter i gang.

 **MERKNAD:** Dell Diagnostics fungerer bare på Dell™-datamaskiner.

 **MERK:** CDen *Drivers and Utilities* er ekstrautstyr, og følger ikke med alle datamaskiner.



Start Dell Diagnostics fra harddisken eller eventuelt fra CD-en *Drivers and Utilities* (en såkalt *ressurs-CD*).

Starte Dell Diagnostics fra harddisken

Dell Diagnostics ligger på en skjult partisjon for diagnostikk på harddisken.



MERK: Hvis du ikke får fram skjermbilde på datamaskinen, må du ta kontakt med Dell (se "Contacting Dell" (Kontakte Dell) i den elektroniske utgaven av *Brukerhåndbok*).

- 1 Slå av datamaskinen.
 - 2 Hvis datamaskinen er koblet til en forankringsenhet (forankret), løser du den ut. Du finner mer informasjon i dokumentasjonen som fulgte med forankringsenheten.
 - 3 Koble datamaskinen til nettstrøm.
 - 4 Diagnostesting kan startes på én av følgende to måter:
 - Slå på datamaskinen. Når DELL™-logoen vises, trykker du umiddelbart på <F12>. Velg *Diagnostics* (diagnostikk) fra oppstartsmenyen, og trykk <Enter>.
-  **MERK:** Hvis du venter for lenge og operativsystemets logo vises, fortsetter du å vente til du ser skrivebordet for Microsoft® Windows®. Slå deretter av datamaskinen og prøv på nytt.
- Trykk og hold inne <Fn>-tasten mens du slår på datamaskinen.
-  **MERK:** Hvis du får en melding om at ingen partisjon for diagnoseverktøy er funnet, kjører du Dell Diagnostics fra CDen *Drivers and Utilities*, som er ekstrastyr.

Datamaskinen kjører systemkontrollen, en rekke tester for systemkort, tastatur, harddisk og skjerm.

- Svar på spørsmålene som vises under denne kontrollen.
- Dersom det oppdages feil, stopper maskinen og piper. For å stoppe testen og starte maskinen på nytt, trykk <Esc>; for å fortsette til neste test, trykk <y>; for å teste komponenten som feilet på nytt, trykk <r>.
- Hvis det oppstår feil under systemkontrollen før oppstart, må du notere feilkoden(e) og ta kontakt med Dell (se under "Contacting Dell" (Kontakte Dell) i den elektroniske utgaven av datamaskinens *Brukerhåndbok*).

Hvis systemkontrollen før oppstart blir fullført, får du meldingen *Booting Dell Diagnostic Utility Partition. Press any key to continue.* (Starter Dells diagnoseverktøypartisjon. Trykk en tast for å fortsette.)

- 5 Trykk en tast for å starte Dell Diagnostics fra partisjonen for diagnostikkverktøy på harddisken.

Starte Dell Diagnostics fra CD-en Drivers and Utilities

- 1 Sett i CDen *Drivers and Utilities*.
- 2 Slå av og start datamaskinen på nytt.
Når DELL-logoen vises, trykker du <F12> umiddelbart.

Hvis du venter for lenge og Windows-logoen vises, fortsetter du til du ser Windows-skrivebordet. Slå deretter av datamaskinen og prøv på nytt.



MERK: Det neste trinnet endrer startsekvensen for et engangstilfelle. Neste gang startes datamaskinen ifølge stasjonene som er spesifisert i systemoppsettprogrammet.

- 3 Når listen over oppstartenheter vises, velger du **CD/DVD/CD-RW Drive** og trykker <Enter>.
- 4 Velg alternativet **Boot from CD-ROM** (start fra CD-ROM) i menyen som vises, og trykk <Enter>.
- 5 Tast 1 for å starte menyen, og trykk <Enter> for å fortsette.
- 6 Velg **Run the 32-biters Dell Diagnostics** (kjør 32 Bit Dell Diagnostics) fra den nummererte listen. Hvis det står flere versjoner på listen, velger du den som gjelder for din datamaskin.
- 7 Når **Main Menu** (hovedmeny) i Dell Diagnostics vises, velger du den testen du vil kjøre.

Dell Diagnostics Main Menu (hovedmeny)

- 1 Når Dell Diagnostics er lastet inn og skjermen **Main Menu** (hovedmeny) vises, klikker du knappen for ønsket alternativ.

Alternativ	Funksjon
Express Test (ekspress-test)	Utfører en rask testing av enheter. Denne testen tar vanligvis mellom 10 og 20 minutter, og du behøver ikke å føreta deg noe. Kjør først Express Test (ekspress-test) for å finne problemet raskt.
Extended Test (utvidet test)	Utfører en grundig kontroll av enheter. Denne testen tar vanligvis 1 time og krever at du svarer på spørsmål med jevne mellomrom.
Custom test (egendefinert test)	Tester en bestemt enhet. Du kan tilpasse testene du vil kjøre.
Symptom Tree (symptomtre)	Lister de vanligste symptomene og lar deg velge en test basert på symptomet på problemet du opplever.

- 2 Dersom den støter på problemer under testen, vises en melding med en feilkode og en beskrivelse av problemet. Noter feilkoden og problembeskrivelsen, og følg anvisningene på skjermen.

Hvis du ikke greier å finne ut av feilen selv, kan du ta kontakt med Dell (se under "Contacting Dell" (Kontakte Dell) i den elektroniske utgaven av datamaskinens *Brukerhåndbok*).



MERK: Servicemerket for datamaskinen er plassert på toppen av hvert testskjerm-bilde. Hvis du kontakter Dell, vil teknisk støttepersonell spørre etter servicemerket.

- 3 Hvis du kjører en test fra alternativet **Custom Test** (egendefinert test) eller **Symptom Tree** (symptomtre), klikker du den aktuelle kategorien som er beskrevet i følgende tabell, for å få mer informasjon.

Kategori	Funksjon
Results (resultater)	Viser resultatene av testen og eventuelle feiltilstander som oppstod.
Errors (feil)	Viser feil som er funnet, feilkoder og en problembeskrivelse.
Help (hjelp)	Beskriver testen og kan angi krav for utføring av testen.
Configuration (konfigurasjon)	Viser maskinvarekonfigurasjonen for den valgte enheten. Dell Diagnostics viser konfigurasjonsinformasjonen for alle enheter fra systeminstallasjonsprogrammet, minnet og ulike interne tester, og det viser informasjonen i enhetslisten i den venstre ruten på skjermen. Enhetslisten viser kanskje ikke navnet på alle komponentene som er installert på datamaskinen, eller alle enhetene som er koblet til datamaskinen.
Parameters (parametere)	Lar deg tilpasse testen ved å endre testinnstillingene.

- 4 Etter at testene er fullført, tar du ut CD-en hvis du kjørte Dell Diagnostics fra *Drivers and Utilities*-CD-en.
- 5 Når alle testene er ferdige, lukker du testskjermbildet for å komme tilbake til skjermbildet for **Main Menu** (hovedmeny). Avslutt Dell Diagnostikk og start datamaskinen på nytt ved å lukke skjermbildet **Main Menu** (hovedmeny).

Stikkordregister

B

batteri

ekstrabatteri i
mediestasjon, 110

fjerne, 113

lade, 112

lademåler, 111

lagre, 114

lampe, 112

strømmåler, 111

ytelse, 109

Brukerhåndbok, 102

C

CD for drivere og
hjelpesprogram, 101

D

datamaskin

gir ikke respons, 114

krasjer, 114-115

Dell Support Utility, 103

diagnostikk

om Dell Diagnostics, 101, 115

starte Dell Diagnostics, 116

dokumentasjon

Brukerhåndbok, 102

elektronisk, 103

ergonomi, 102

garanti, 102

Lisensavtale for
sluttbruker, 102

Produktveiledning, 102

sikkerhet, 102

spesielle bestemmelser, 102

drivere

Installere, 101

E

ergonomisk informasjon, 102

ExpressCharge

9-cellers batteri, 112

om, 112

F

feilsøking

Hjelp og støttesenter, 104

om, 114

se også *problemer*

G

garantiinformasjon, 102

H

hjelp

Dell Diagnostics, 115

Dell Support-nettside, 103

finne informasjon, 101

Hjelp og støttesenter, 104

L

Lisensavtale for
sluttbruker, 102

M

merker

Microsoft Windows, 102

Servicemerke, 102

Microsoft Windows-
merke, 102

N

nettside for støtte, 103

O

operativsystem

CD med operativsystem, 104

installere på nytt, 104

P

portdeksler, 105, 107-108

problemer

blått skjermbilde, 115

datamaskin krasjer, 115

- datamaskinen gir ikke respons, 114
- datamaskinen kan ikke startes, 114
- datamaskinen krasjer, 114
 - frysing, 114
 - program krasjer, 114
 - programmet slutter å gi respons, 114
 - programvare, 114-115
- problemløsning
 - Dell Diagnostics, 115
- Produktveiledning, 102
- programvare
 - problemer, 115
- installere på nytt, 104

Q

- QuickSet, 104

S

- Servicemerke, 102
- sikkerhetsanvisninger, 102
- spesielle bestemmelser, 102

T

- tastaturlys, 106

W

- Windows XP
 - CD med operativsystem, 104
 - Hjelp og støttesenter, 104

Dell™ Latitude™ ATG D620

Snabbreferensguide

Modell PP18L

www.dell.com | support.dell.com

Varningar och upplysningar



OBS! Detta meddelande innehåller viktig information som kan hjälpa dig att få ut mer av datorn.



ANMÄRKNING: Här visas information om potentiell skada på maskinvaran eller dataförlust, samt hur du undviker detta.



WARNING! En varning signalerar risk för skada på egendom eller person eller livsfara.

Förkortningar och akronymer

En fullständig lista över förkortningar och akronymer finns i *Användarhandboken* (beroende på vilket operativsystem du använder kan du dubbelklicka på ikonen *Användarhandboken* på skrivbordet eller klicka på *Start*, klicka på *Hjälp-* och *supportcenter* och sedan på *Användarhandbok* och *systemhandbok*).

Om du har en Dell™ n Series-dator är inga referenser till Microsoft® Windows®-operativsystem tillämpliga.



OBS! Vissa funktioner är inte tillgängliga i alla länder.

Information i dokumentet kan ändras utan föregående meddelande.

© 2006 Dell Inc. Med ensamrätt.

Återgivning i någon form utan skriftligt tillstånd från Dell Inc. strängt förbjuden.

Varumärken som förekommer i dokumentet: *Dell*, *DELL*-logotypen, *Wi-Fi Catcher*, *ExpressCharge*, *Dell MediaDirect* och *Latitude* är varumärken som tillhör Dell Inc.; *Intel* och *Pentium* är registrerade varumärken som tillhör Intel Corporation; *Microsoft* och *Windows* är registrerade varumärken som tillhör Microsoft Corporation.

Andra varumärken och varunamn kan förekomma i dokumentet och hänvisar då antingen till respektive ägares märken och märkesnamn eller produkter. Dell Inc. fransäger sig allt ägarintresse av andra varumärken än sina egna.

Modell PP18L

December 2006

P/N DY264

Rev. A00

Innehåll

Hitta information	125
Konfigurera datorn	129
Om datorn	130
Framsida	130
Vänster sida	131
Höger sida	131
Baksida	132
Undersida	133
Använda batteriet	133
Batteriprestanda	133
Kontrollera batteriets laddning	134
Ladda batteriet	136
Byta ut batteriet	137
Förvara batteriet	138
Felsökning	138
Låsnings- och programproblem	138
Andra problem med program	139
Dell Diagnostics	139
Index	143

Hitta information

 **OBS!** Vissa funktioner eller media kan vara tillval och medföljer inte alla datorer. Vissa funktioner är inte tillgängliga i alla länder.

 **OBS!** Ytterligare information kan medfölja datorn.

Vad söker du efter?

- Ett diagnostikprogram för datorn
- Drivrutiner för datorn
- Dokumentation om enheterna
- Systemprogram för en bärbar dator (NSS)

Här hittar du det

Cd-skivan *Drivers and Utilities* (som även kallas *ResourceCD*)

OBS! Cd-skivan *Drivers and Utilities* kan vara ett tillval och medföljer eventuellt inte alla datorer.

Dokumentationen och drivrutinerna är redan installerade på datorn. Du kan använda cd-skivan för att installera om drivrutiner (se ”Installera om drivrutiner och verktyg” i *användarhandboken* online) eller för att köra Dell Diagnostics (se ”Dell Diagnostics” i *användarhandboken* online).



Det kan finnas filer som heter *Readme* eller *Viktigt* på cd-skivan. De innehåller rykande färsk information om tekniska ändringar av datorn eller avancerat tekniskt referensmaterial för tekniker och erfarna användare.

OBS! Uppdateringar av drivrutiner och dokumentation finns på support.dell.com

-
- Konfigurera datorn
 - Information om enkel felsökning
 - Köra Dell Diagnostics
 - Ta bort och installera delar

Snabbreferensguide

OBS! Det här dokumentet kan vara ett tillval och medföljer inte alla datorer.



OBS! Det här dokumentet finns också i PDF-format på support.dell.com.

Vad söker du efter?

- Information om garantier
- Villkor (Endast USA)
- Säkerhetsanvisningar
- Information om gällande bestämmelser
- Ergonomi
- Licensavtal för slutanvändare

Här hittar du det

Dell™ Produktinformationsguide



-
- Ta bort och byta ut delar
 - Specifikationer
 - Konfigurera systeminställningar
 - Felsökning och problemlösning

Dell Latitude™ Användarhandbok

Hjälp- och supportcenter för Microsoft Windows XP

- 1** Klicka på **Start** och sedan på **Hjälp och support**.
- 2** Klicka på **Dell User and System Guides** (användar- och systemhandböcker från Dell) och klicka på **System Guides** (systemhandböcker).
- 3** Klicka på *användarhandboken* för din dator.

-
- Servicekod och expresskod
 - Licensetikett för Microsoft Windows

Servicekod och licens för Microsoft® Windows®

Etiketterna sitter på datorns undersida.

- Med servicekoden kan du identifiera datorn när du besöker **support.dell.com** eller kontaktar teknisk support. Du bör förvara en kopia av servicekoden på ett säkert ställe i händelse av att datorn försvinner eller blir stulen.
- Använd expresskoden för att komma till rätt avdelning när du kontaktar Dell.



Vad söker du efter?

- Lösningar — Felsökningstips, artiklar från tekniker, onlinekurser och vanliga frågor
 - Gruppforum — Online-diskussion med andra Dell-kunder
 - Uppgraderingar — Uppgraderingsinformation för olika komponenter, till exempel minnen, hårddiskar och operativsystem
 - Kundtjänst — Kontaktinformation, servicesamtal och orderstatus, garanti och reparationsinformation
 - Service och support — Status på servicejobb och supporthistorik, servicekontrakt, onlinediskussioner med support
 - Referens — Datordokumentation, detaljer om min datorkonfiguration, produktspecifikationer och vitbok
 - Dells tekniska uppdateringstjänst — Proaktiv e-postavisering när det finns program- och maskinvaruuppdateringar för datorn.
 - Nedladdningsbara filer — Certifierade drivrutiner, korrigeringar och programuppdateringar
 - Systemprogram för bärbara datorer (NSS) — Om du installerar om datorns operativsystem bör du även installera om NSS-programmet. NSS tillhandahåller viktiga uppdateringar av operativsystemet och stödjer Dells™ 3,5-tums USB-diskettenheter, Intel® Pentium® M-processorer, optiska enheter och USB-enheter. NSS behövs för att din Dell-dator ska fungera korrekt. Datorn och operativsystemet identifieras automatiskt av programmet, som dessutom installerar uppdateringar som är lämpliga för din konfiguration.
-
- Uppgraderingar för programvara och felsökningstips — Vanliga frågor, aktuella ämnen och allmänt tillstånd i din datormiljö

Här hittar du det

Dells supportwebbplats — support.dell.com

OBS! Välj region för att visa lämpligt supportställe.

Så här hämtar du NSS-programmet:

- 1 Gå till support.dell.com, välj ditt område eller företagssegment och ange din servicekod.
- 2 Välj **Drivers & Downloads** (Drivrutiner & nedladdningsbara filer) och klicka på **Go** (Gå).
- 3 Klicka på ditt operativsystem och sök efter nyckelordet *Notebook System Software*.

OBS! Webbplatsen support.dell.com kan se ut på olika sätt beroende på vad du har valt.

Dells supportverktyg

Dells supportverktyg är ett automatiserat uppgraderings- och aviseringssystem som finns installerat i din dator. I detta supportverktyg ingår tillståndsanalys av datormiljön, uppdateringar av program och relevant information om automatisk support. Starta Dells supportverktyg genom att klicka på ikonen  i aktivitetsfältet. Mer information finns under "Använda Dells supportverktyg" i *användarhandboken* online.

Vad söker du efter?

- Använda Windows
- Arbeta med program och filer
- Anpassa skrivbordet

Här hittar du det

Windows Hjälp- och supportcenter

- 1** Klicka på **Start** och sedan på **Hjälp och support**.
- 2** Skriv ett ord eller en fras som beskriver problemet och klicka på pilen.
- 3** Klicka på ämnet som beskriver problemet.
- 4** Följ instruktionerna på skärmen.

- Information om nätverksaktivitet, energisparguiden och annat som sköts genom Dell QuickSet

Hjälp för Dell QuickSet

Om du vill läsa *Hjälp om Dell QuickSet* högerklickar du på ikonen  i aktivitetsfältet i Windows.

Mer information om Dell QuickSet finns under "Dell™ QuickSet-funktionen" i *användarhandboken* online.

- Installera om operativsystemet

Cd-skiva med operativsystemet

OBS! Cd-skivan *Operating System* kan vara ett tillval och medföljer inte alla datorer.

Operativsystemet är redan installerat på datorn. Installera operativsystemet med hjälp av den extra cd-skivan *Operating System* (se "Installera om Microsoft® Windows® XP" i *användarhandboken* online).



När du har installerat om operativsystemet ska du använda tillvalsskivan *Drivers and Utilities (ResourceCD)* för att installera om drivrutinerna till de enheter som medföljde datorn.

OBS! Cd-skivans färg varierar beroende på vilket operativsystem du beställde.

Konfigurera datorn

⚠ VARNING! Innan du utför någon av åtgärderna i det här avsnittet ska du läsa igenom och följa instruktionerna i **Produktinformationsguiden**.

- 1 Packa upp tillbehörlådan.
- 2 Lägg innehållet i tillbehörlådan åt sidan. Det behöver du för att slutföra installationen senare.
Tillbehörlådan innehåller även dokumentation och eventuell programvara eller ytterligare maskinvara (till exempel PC-kort, drivrutiner och batterier) som du har beställt.
- 3 Anslut nätadaptern till nätadapterkontakten på datorns baksida och till eluttaget.

✍ OBS! Du kan ansluta nätadaptern genom att vrida portskyddet nedåt.



1 Nätadapter

2 portskydd

- 4 Öppna datorns bildskärm och tryck på strömbrytaren för att sätta på datorn (se "Framsida" på sidan 130).

✍ OBS! Vi rekommenderar att du sätter på och stänger av datorn åtminstone en gång innan du sätter i eventuella kort eller ansluter datorn till en dockningsstation eller en annan extern enhet, till exempel en skrivare.

Om datorn

 **OBS!** Mer information om funktionerna i detta avsnitt finns i *användarhandboken* online.

Framsida



- | | | | | | |
|----|--------------------------------|----|-------------------------------|----|-------------------------------------|
| 1 | bildskärmlås | 2 | bildskärm | 3 | strömbrytare |
| 4 | enhetsindikatorer | 5 | tangentbord | 6 | styrplatta |
| 7 | fingeravtrycksläsare (tillval) | 8 | högtalare | 9 | knappar för styrspak och styrplatta |
| 10 | styrspak | 11 | lampor för tangentbordsstatus | 12 | volymknappar |
| 13 | ljussensor | 14 | knappen Mute (Ljud av) | 15 | tangentbordsbelysning |
- OBS!** Tryck på <Fn> och vänsterpilstangenten för att aktivera sensorn.
- OBS!** Tryck på <Fn> och högerpilstangenten för att tända/släcka belysningen.

Vänster sida

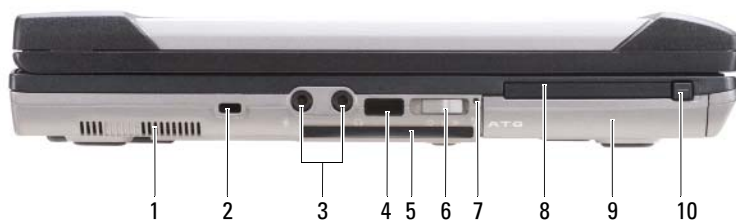

- | | | | | | |
|----|-----------------------------------|---|---|---|--------------------|
| 1 | luftintag | 2 | säkerhetskabeluttag | 3 | ljudkontakter (2) |
| 4 | infraröd sensor | 5 | smarkortfack (med attrapp) | 6 | trådlös omkopplare |
| 7 | lampa för Wi-Fi Catcher™ | 8 | kortplats för PC-kort eller ExpressCard | 9 | Hårddisk |
| 10 | spärrhake för PC-kort/ExpressCard | | | | |

Höger sida



- | | | | | | |
|---|----------------------------|---|-----------------------------|---|----------------|
| 1 | optisk enhet i mediefacket | 2 | mediefackets frigöringsspak | 3 | USB-portar (2) |
| 4 | USB-portskydd | | | | |

Baksida

! **WARNING!** Du får inte blockera luftintagen eller stoppa in främmande föremål i dem. Du bör också undvika att damm samlas i uttagen. Förvara inte datorn i miljöer med begränsad luftcirkulation, som t.ex. i en stängd portfölj, medan den är igång. Om luftcirkulationen hindras kan datorn skadas eller fatta eld.

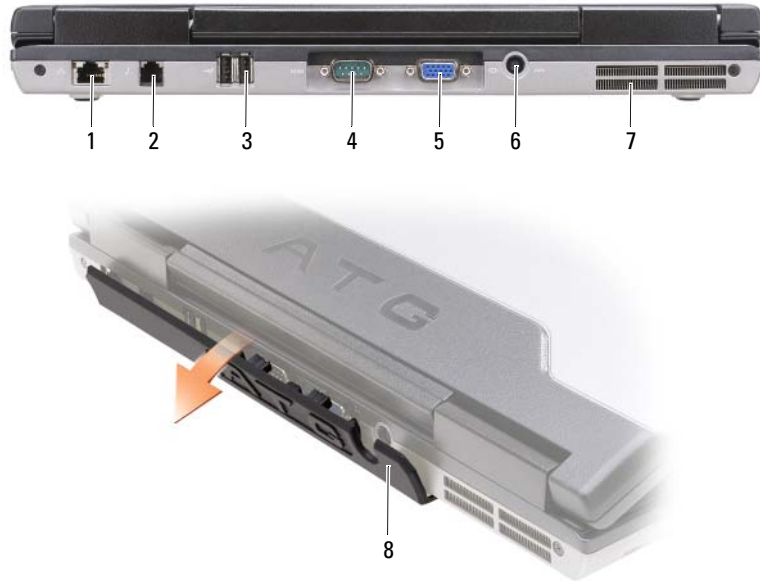

- | | | | | | |
|---|----------------------|---|-------------------|---|-------------------|
| 1 | nätverksport (RJ-45) | 2 | modemport (RJ-11) | 3 | USB-portar (2) |
| 4 | seriell port | 5 | bildskärmskontakt | 6 | nätadapterkontakt |
| 7 | luftintag | 8 | portskydd | | |

Undersida



- | | | | | | |
|---|--------------------------------------|---|--|---|-----------|
| 1 | minnesmodullucka | 2 | batteriladdnings-
/tillståndsvisare | 3 | batteri |
| 4 | spärrhakar till
batterifacket (2) | 5 | dockningsenhetens
kontakt | 6 | luftintag |
| 7 | hårddisk | | | | |

Använda batteriet

Batteriprestanda

OBS! Information om Dell™-garantin för din dator finns i *produktinformationsguiden* eller i ett separat garantidokument i pappersformat som medföljde datorn.

För att din dator ska fungera så bra som möjligt och för att BIOS-inställningarna ska bevaras bör huvudbatteriet alltid sitta i din bärbara Dell-dator. Ett batteri medföljer som standard och är vid leverans monterat i batterifacket.

OBS! Eftersom batteriet kanske inte är fulladdat bör du ansluta nätadaptern till datorn och ett eluttag den första gången du använder datorn. Låt nätadaptern sitta i tills batteriet är helt laddat. Det ger bäst resultat. Batteriets laddningsstatus visas om du klickar på **Start** → **Inställningar** → **Kontrollpanelen** → **Energialternativ** → och därefter på fliken **Energimätare**.

Du kan installera ett extra sekundärbatteri i mediefacket för att förlänga drifttid markant. Mer information om hur man använder ett sekundärbatteri finns under "Mediefack" i *användarhandboken* online.

 **OBS!** Batteriets drifttid (den tid som batteriet kan hålla laddningen) minskar med tiden. Beroende på hur ofta och under vilka förhållanden batteriet används, kan du eventuellt behöva köpa ett nytt batteri under datorns livslängd.

Batteriets drifttid varierar beroende på hur datorn används. Drifttiden minskar avsevärt i följande och liknande situationer:

- Vid användning av optiska enheter
- Om du använder trådlösa kommunikationsenheter, PC-kort, ExpressCard, medieminneskort eller USB-enheter
- Med hög ljusstyrka på bildskärmen, tredimensionella skärmläckare och andra beräkningsintensiva program som grafiska 3D-applikationer
- När datorn körs i läget för maximal prestanda (se informationen om hur du konfigurerar strömhanteringsinställningarna i *användarhandboken* online)"

 **OBS!** Du bör ansluta datorn till ett eluttag när du bränner en cd- eller dvd-skiva.

Du kan kontrollera laddningen i ett batteri (se "Kontrollera batteriets laddning" på sidan 134) innan du sätter in det i datorn. Du kan även ställa in strömhanteringsalternativen så att du aviseras när batteristyrkan är låg (se informationen om hur du konfigurerar strömhanteringsinställningarna i *användarhandboken* online).

 **WARNING!** Om du använder ett inkompatibelt batteri kan risken för brand eller explosion öka. Byt bara till ett kompatibelt batteri från Dell. Batteriet har utformats så att det fungerar med din dator från Dell. Använd inte ett batteri som är avsett för andra datorer i din dator.

 **WARNING!** Släng inte batterier i soporna. När det inte längre går att ladda batteriet bör du kassera det på lämpligt sätt. Kontakta kommunen eller en miljövårdsorganisation om du vill veta mer om hur du bör kassera batteriet. Se "Kassering av batterier" i Produktinformationsguiden.

 **WARNING!** Felaktig användning av batteriet kan öka risken för brand eller kemisk brännskada. Stick inte hål på batteriet, bränn det inte, försök inte ta isär det och exponera det inte för temperaturer över 65 °C. Förvara batteriet oåtkomligt för barn. Hantera skadade eller läckande batterier mycket försiktigt. Skadade batterier kan läcka eller orsaka skador på personer eller utrustning.

Kontrollera batteriets laddning

Batterimätaren i Dell QuickSet, fönstret **Energimätare** i Windows och ikonen , batteriladdningsmätaren och tillståndsmätaren samt varningen som ges om batteriet håller på att ta slut ger information om hur väl batteriet är laddat.

Batterimätaren i Dell™ QuickSet

Om Dell QuickSet är installerat, trycker du på <Fn><F3> om du vill visa QuickSet Battery Meter (batterimätare). Batterimätaren visar batteriets status, tillstånd, laddningsnivå och återstående laddningstid.

Mer information om QuickSet får du om du högerklickar på ikonen  i Aktivitetsfältet och sedan väljer **Hjälp**.

Energimätaren i Microsoft® Windows®

Energimätaren i Windows indikerar batteriets återstående laddning. Du kan kontrollera Energimätaren genom att dubbelklicka på ikonen  i Aktivitetsfältet.

Om datorn är ansluten till ett eluttag visas ikonen .

Laddningsmätare

Genom att trycka en gång eller genom att *hålla statusknappen nedtryckt* på batteriets laddningsmätare kan du kontrollera:

- Batteriladdningen (kontrollera genom att *trycka ned och släppa upp* statusknappen)
- Batteriets tillstånd (kontrollera genom att *hålla statusknappen nedtryckt*)



1 batteri

2 statusknapp (för batteriets laddning)



3 laddningsmätare (för batteriets hälsa)

Batteriets drifttid påverkas av hur många gånger det har laddats. Efter hundratals laddnings- och urladdningscykler kan batterier förlora en del laddnings- eller leveranskapacitet. Ett batteri kan alltså vara "laddat" men ha försämrad laddningskapacitet (tillstånd).

Kontrollera batteriets laddning

Kontrollera batteriets laddning genom att *trycka på och släppa upp* statusknappen på batteriladdningsmätaren så att batteriladdningsindikatorerna tänds. Varje lampa motsvarar cirka 20 procent av full laddning. Om batteriet exempelvis har kvar 80 procent av laddningen tänds fyra av lamporna. Om ingen lampa tänds är batteriet urladdat.

Kontrollera batteriets tillstånd

 **OBS!** Du kan kontrollera batteriets tillstånd på två olika sätt: genom att använda laddningsmätaren på batteriet enligt beskrivningen här nedan eller genom att använda batterimätaren i Dell QuickSet. Mer information om QuickSet får du om du högerklickar på ikonen i aktivitetsfältet och väljer **Hjälp** .

Om du vill kontrollera batteriets tillstånd med hjälp av laddningsmätaren *håller du ner* statusknappen på batteriets laddningsmätare i minst tre sekunder. Om ingen lampa tänds är batteriet i god kondition och minst 80 procent av den ursprungliga laddningskapaciteten återstår. Varje lampa representerar ytterligare försämring. Om fem lampor tänds återstår mindre än 60 procent av laddningskapaciteten och du bör överväga att byta batteriet. Mer information om batteriets drifttid finns under ”Batteri” i *användarhandboken* online.

Varning om låg batteristyrka

 **ANMÄRKNING:** För att undvika att förlora eller förstöra data bör du spara arbetet så snart en varning om låg batterinivå visas. Anslut sedan datorn till ett eluttag eller sätt i ett extra batteri i medieacket. Om batteriet körs helt slut sätts datorn automatiskt i viloläge.

Batteriets statusindikator på gångjärnsåpan (längst ned till höger på bildskärmen) blinkar orange då batteriladdningen är låg. Den lyser orange då batteriladdningen är mycket låg. Dessutom visas ett varningsmeddelande när omkring 90 procent av laddningen är borta. Om du använder två batterier innebär varningen att cirka 10 procent återstår av den sammanlagda laddningen. Om batteriladdningen når en kritiskt låg nivå försätts datorn i viloläge.

Du kan ändra inställningarna för batterilarmen i QuickSet eller fönstret **Egenskaper för energialternativ**. Se ”Konfigurera strömhanteringsinställningar” i *användarhandboken* online.

Ladda batteriet

 **OBS!** Med Dell™ ExpressCharge™ tar det cirka 1 timme för nätadaptern att ladda upp ett helt urladdat batteri när datorn är avstängd. Laddningstiden är längre om datorn är på. Du kan låta batteriet sitta i datorn så länge du vill. I batteriet finns speciella kretsar som skyddar mot överladdning.

 **OBS!** Om du vill använda ett 9-cells batteri för att kunna utnyttja Dell ExpressCharge, måste det ske i samband med ett 90-W nätadapter.

När du ansluter datorn till ett eluttag eller sätter i ett batteri medan datorn är ansluten till uttaget kontrolleras batteriladdningen och temperaturen automatiskt. Eventuellt laddar nätadaptern batteriet så att laddningen bibehålls.

Om batteriet är varmt på grund av att det har använts eller av att omgivningen är varm kan det hända att det inte laddas trots att du ansluter datorn till ett eluttag.

Batteriet är för varmt för att laddas om batteriets indikator  blinkar omväxlande grönt och orange. Koppla ur datorn från eluttaget och låt sedan datorn och batteriet svalna i rumstemperatur. Anslut sedan datorn till eluttaget och fortsätt att ladda batteriet.

Byta ut batteriet

⚠ VARNING! Stäng av datorn, ta ur nätadaptern från vägguttaget och datorn, koppla bort modemmet från telefonjacket och datorn och ta bort alla andra externa sladdar från datorn.

⚠ VARNING! Om du använder ett inkompatibelt batteri kan risken för brand eller explosion öka. Byt bara till ett kompatibelt batteri från Dell. Batteriet har utformats så att det fungerar med din Dell™-dator. Använd inte ett batteri som är avsett för andra datorer.

➡ ANMÄRKNING: Du måste ta bort alla externa sladdar från datorn så att kontakterna inte skadas.

Mer information om hur man byter ut det extra batteriet i mediefacket finns under "Mediefack" i *användarhandboken* online.

Så här tar du bort batteriet:

- 1 Om datorn är ansluten (dockad) till en dockningsstation frigör du den. Mer information finns i dokumentationen som medföljde dockningsstationen.
- 2 Kontrollera att datorn är avstängd eller försatt i viloläge (se "Viloläge" i *användarhandboken*).
- 3 Vänd datorn upp och ned och med framsidan från dig.
- 4 Skjut batterifackets frigöringsmekanism till höger om batteriet tills den låses.
- 5 Skjut och håll fast batterifackets frigöringsmekanism till vänster om batteriet, grip tag i det i fliken och skjut batteriet horisontellt mot datorns framsida.
- 6 Lyft bort batteriet från facket.

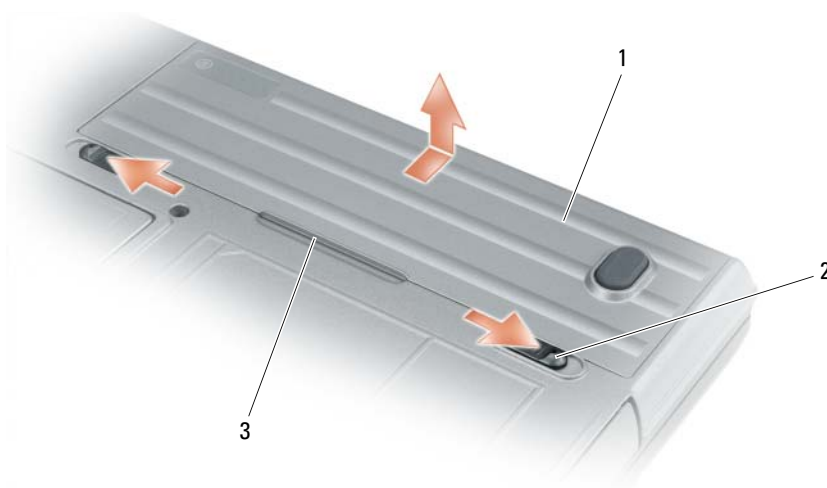

1 batteri 2 spärrhakar till batterifacket (2) 3 batteriflik

Sätt tillbaka batteriet genom att följa borttagningsproceduren i omvänd ordning.

Förvara batteriet

Ta ut batteriet ur datorn om du inte ska använda den under en tid. Om ett batteri förvaras en längre tid utan att användas laddas det ur. Efter en lång tids förvaring bör du ladda upp batteriet på nytt innan du använder det (se ”Ladda batteriet” på sidan 136).

Felsökning



OBS! Ytterligare felsökningsriktlinjer finns i *användarhandboken* online.

Låsnings- och programproblem



VARNING! Innan du utför någon av åtgärderna i det här avsnittet ska du läsa igenom och följa instruktionerna i *Produktinformationsguiden*.

Datorn startar inte

KONTROLLERA ATT NÄTADAPTERN SITTER I ORDENTLIGT I DATORN OCH I ELUTTAGET.

Datorn slutar svara på kommandon



ANMÄRKNING: Du kan förlora data om du inte kan stänga av datorn på det vanliga sättet via operativsystemet.

STÄNG AV DATORN — Om datorn varken svarar på tangentnedtryckningar eller musrörelser håller du strömbrytaren intryckt i minst 8-10 sekunder tills datorn stängs av. Starta sedan om datorn.

Ett program låser sig eller kraschar ofta



OBS! Installationsanvisningar för ett program finns många gånger i dokumentationen eller på en diskett eller cd-skiva.

AVSLUTA PROGRAMMET —

- 1 Tryck ner <Ctrl> <Shift> samtidigt.
- 2 Klicka på Enhetshanteraren.
- 3 Klicka på det program som inte längre svarar.
- 4 Klicka på Avsluta aktivitet.

KONTROLLERA PROGRAMDOKUMENTATIONEN — Avinstallera och installera om programmet om det behövs.

Ett program är avsett för en tidigare version av Microsoft® Windows®

KÖR GUIDEN PROGRAMKOMPATIBILITET — Guiden Programkompatibilitet konfigurerar program så att de körs i en miljö som liknar tidigare operativsystem.

- 1 Klicka på Start peka på Program → Tillbehör och klicka därefter på **Guiden Programkompatibilitet**.
- 2 Klicka på Nästa när välkomstsidan visas.
- 3 Följ instruktionerna på skärmen.

En helt blå skärm visas

STÄNG AV DATORN — Om datorn varken svarar på tangentnedtryckningar eller musrörelser håller du strömbrytaren intryckt i minst 8-10 sekunder tills datorn stängs av. Starta sedan om datorn.

Andra problem med program

LÄS PROGRAMMETS DOKUMENTATION ELLER KONTAKTA TILLVERKAREN FÖR ATT FÅ FELSÖKNINGSINFORMATION —

- Se till att programmet är kompatibelt med det operativsystem som är installerat på datorn.
- Se till att datorn uppfyller de minimikrav för maskinvara som krävs för att köra programmet. Programmets dokumentation innehåller mer information.
- Se till att programmet är rätt installerat och konfigurerat.
- Kontrollera att drivrutinerna inte är i konflikt med andra program.
- Avinstallera och installera om programmet om det behövs.

SÄKERHETSKOPIERA FILERNA OMEDELBART.

ANVÄND ETT ANTIVIRUSPROGRAM FÖR ATT KONTROLLERA ATT DET INTE FINNS VIRUS PÅ HÅRDISKEN, DISKETTERNA ELLER CD-SKIVORNA.

SPARA OCH STÄNG ALLA ÖPPNA FILER OCH PROGRAM OCH STÄNG AV DATORN PÅ START-MENYN.

SÖK IGENOM DATORN EFTER SPIONPROGRAM — Om datorn är trög, om du ofta får se popup-annonser eller har problem med att ansluta till Internet kan datorn vara infekterad med spionprogram. Sök igenom datorn och ta bort spionprogrammen med ett antivirusprogram som även tar bort spionprogram (du kan behöva uppgradera programmet). Besök support.dell.com och sök på nyckelordet *spyware* (eller spionprogram) om du vill ha mer information.

KÖR DELL DIAGNOSTICS — Se "Dell Diagnostics" på sidan 139 Om alla tester lyckas beror felet på ett programvaruproblem.

Dell Diagnostics

 **WARNING!** Innan du utför någon av åtgärderna i det här avsnittet ska du läsa igenom och följa instruktionerna i Produktinformationsguiden.

När ska man använda Dell Diagnostics?

Om du har problem med datorn utför du kontrollerna i avsnittet "Låsnings- och programproblem" på sidan 138 och kör Dell Diagnostics innan du kontaktar Dell för att få hjälp.

Skriv gärna ut instruktionerna innan du börjar.

 **ANMÄRKNING:** Programmet Dell Diagnostics fungerar bara på datorer från Dell™.

 **OBS!** Cd-skivan *Drivers and Utilities* är ett tillval och medföljer inte alla datorer.

Starta Dell Diagnostics från hårddisken eller från den extra cd-skivan *Drivers and Utilities* (drivrutiner och verktyg, kallas också *ResourceCD*).

Starta Dell Diagnostics från hårddisken

Dell Diagnostics finns på en dold diagnostikpartition på hårddisken.

 **OBS!** Kontakta Dell om ingen bild visas på skärmen (se "Kontakta Dell" i *användarhandboken* online).

- 1 Stäng av datorn.
- 2 Om datorn är ansluten (dockad) till en dockningsstation frigör du den. Mer information finns i dokumentationen som medföljde dockningsstationen.
- 3 Anslut datorn till ett eluttag.
- 4 Diagnosprogrammet kan startas på två sätt:
 - Slå på strömmen till datorn. När DELL™-logotypen visas trycker du direkt på <F12>. Välj *Diagnostics* på startmenyn och tryck på <Enter>.

 **OBS!** Om du väntar för länge och operativsystemets logotyp visas, fortsätter du att vänta tills Microsoft® Windows® har startats. Stäng sedan av datorn och försök igen.

- Håll <Fn> nedtryckt när du sätter på datorn.

 **OBS!** Får du ett meddelande om att ingen partition för diagnostikverktyget hittades kör du Dell Diagnostics från den extra cd-skivan *Drivers and Utilities*.

Datorn kör då Systemgenomgång före start, som är en serie grundläggande tester av moderkortet, tangentbordet, hårddisken och bildskärmen.

- Svara på de frågor som eventuellt visas under genomgången.
- Om ett fel upptäcks stannar datorn och avger en ljudsignal. Vill du avbryta genomgången och starta om datorn trycker du på <Esc>. Vill du fortsätta med nästa test trycker du på <y> och vill du testa den komponent som inte fungerade igen trycker du på <r>.
- Om fel upptäcks under genomgången ska du anteckna felkoderna och kontakta Dell (se "Kontakta Dell" i *användarhandboken* online).

Om systemgenomgången före start har slutförts utan problem visas meddelandet *Booting Dell Diagnostic Utility Partition. Press any key to continue* (partition för Dell Diagnostic-verktyget startas. Tryck på valfri tangent för att gå vidare).

- 5 Tryck på valfri tangent och starta Dell Diagnostics från partitionen för diagnostikverktyget på hårddisken.

Starta Dell Diagnostics från cd-skivan *Drivers and Utilities*

- 1 Sätt i cd-skivan *Drivers and Utilities*.
- 2 Stäng av och starta om datorn.

När DELL-logotypen visas trycker du genast på <F12>.

Om du väntar för länge och Windows-logotypen visas fortsätter du att vänta tills skrivbordet i Windows visas. Stäng sedan av datorn och försök igen.

 **OBS!** Nästa steg ändrar startsekvensen bara för denna gång. Nästa gång startas datorn enligt vad som har angetts för enheterna i systeminställningsprogrammet.

- 3 När listan över startenheter dyker upp, markerar du **CD/DVD/CD-RW-enhet** och trycker på <Enter>.
- 4 Välj **Boot from CD-ROM** (starta från cd-skiva) på menyn och tryck på <Enter>.
- 5 Skriv 1 för att öppna menyn och gå vidare genom att trycka på <Enter>.
- 6 Välj **Run the 32 Bit Dell Diagnostics** (kör 32-bitars Dell Diagnostics) i den numrerade listan. Finns det flera versioner väljer du den som gäller din dator.
- 7 När **huvudmenyn** för Dell Diagnostics visas väljer du det test som du vill köra.

Dell Diagnostics huvudmeny

- 1 När Dell Diagnostics är inläst och skärmen med **huvudmenyn** visas klickar du på knappen för det alternativ som du vill använda.

Alternativ	Funktion
Express Test (snabbtest)	Utför ett snabbtest av enheter. Testet tar vanligtvis 10 till 20 minuter och kräver inte att användaren gör något. Kör Express Test först så ökar chanserna att hitta problemet snabbt.
Extended Test (utökat test)	Utför ett utökat test av enheterna. Testet tar normalt en timme eller mer, och användaren måste svara på frågor då och då.
Custom Test (anpassat test)	Testar en viss enhet. Du kan anpassa de tester som du vill köra.
Symptom Tree (symptomträd)	Här visas de vanligaste problemsymptomen och här kan du välja ett test utifrån symptomen som datorn uppvisar.

- 2 Om du stöter på ett problem under ett test visas ett meddelande med en felkod och en beskrivning av problemet. Skriv upp felkoden och problembeskrivningen och följ sedan instruktionerna på skärmen. Kan du inte åtgärda felet kontaktar du Dell (se "Kontakta Dell" i *användarhandboken* online).



OBS! Servicekoden för datorn visas överst på varje testskärm. När du kontaktar Dell frågar supportpersonalen efter din servicekod.

- 3 Om du kör ett test med alternativen **Custom Test** (anpassat test) eller **Symptom Tree** (symptomträd) får du mer information när du klickar på någon av flikarna som beskrivs i tabellen nedan.

Flik	Funktion
Results (resultat)	Visar testresultatet och eventuella feltillstånd som har påträffats.
Errors (fel)	Visar feltillstånd som har påträffats, felkoder och problembeskrivningar.
Help (hjälp)	Beskriver testet och kan innehålla information om eventuella testkrav.

Flik	Funktion
Configuration (konfiguration)	Visar maskinvarukonfigurationen för den valda enheten. Dell Diagnostics hämtar konfigurationsinformation för alla enheter från systeminställningsprogrammet, minnet och från olika interna tester och visar sedan informationen i enhetslistan till vänster på skärmen. Enhetslistan kanske inte visar namnen på alla komponenter som är installerade på datorn eller alla enheter som är anslutna till datorn.
Parameters (parametrar)	Med dessa kan du anpassa testet genom att ändra inställningarna.

- 4** När testerna är slutförda tar du ut cd-skivan om du har kört Dell Diagnostics från den extra cd-skivan *Drivers and Utilities*.
- 5** När testet är slutfört, stänger du testsidan för att komma tillbaka till sidan med **huvudmenyn**. När du avslutar Dell Diagnostics och startar om datorn stänger du **huvudmenyn**.

Index

A

Användarhandbok, 126

B

batteri

- energimätare, 135
- förvaring, 138
- ladda, 136
- laddningsmätare, 135
- lampa, 136
- prestanda, 133
- sekundärbatteri i
mediefacket, 134
- ta bort, 137

C

cd-skivan Drivers and
Utilities, 125

D

dator

- krasch, 138-139
- slutar svara på
kommandon, 138

Dells supportverktyg, 127

diagnostik

- om Dell Diagnostics, 125, 139
- starta Dell Diagnostics, 140

dokumentation

Användarhandbok, 126

ergonomi, 126

gällande bestämmelser, 126

garanti, 126

Licensavtal för
slutanvändare, 126

online, 127

Produktinformationsguide, 12
6

säkerhet, 126

drivrutiner

installera om, 125

E

ergonomi, 126

etiketter

Microsoft Windows, 126

Servicekod, 126

ExpressCharge

9-cells batteri, 136

om, 136

F

felsökning

- Dell Diagnostics, 139
- Hjälp- och supportcenter, 128
om, 138
- Se även *problem*

G

garantiinformation, 126

H

hjälp

- Dell Diagnostics, 139
- Dells supportwebbplats, 127
- hitta information, 125
- Hjälp- och supportcenter, 128

I

information om gällande
bestämmelser, 126

L

Licensavtal för
slutanvändare, 126

M

Microsoft Windows-
etikett, 126

O

operativsystem

cd-skiva med
operativsystem, 128

installera om, 128

P

portskydd, 129, 131-132

problem

blå skärm, 139

datorkrasch, 138-139

datorn slutar svara på
kommandon, 138

datorn startar inte, 138

låsningar, 138

program, 138-139

program kraschar, 138

program låser sig, 138

programvara, 138

Produktinformationsguide, 1
26

program

problem, 139

cd-skiva med

operativsystem, 128

Hjälp- och supportcenter, 128

installera om, 128

Q

QuickSet, 128

S

säkerhetsinstruktioner, 126

servicekod, 126

supportwebbplats, 127

T

tangentbordsbelysning, 130

W

Windows XP